



GB Bath

baño

4^a edición

> 2025

índice

DISEÑA EL BAÑO DE TUS SUEÑOS

GB Bath

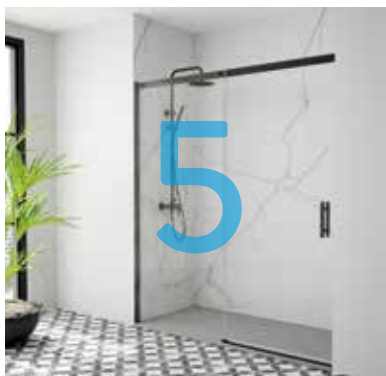

**FRONTAL CORREDERAS
1F + 1P (2P/3P)**



**FRONTAL CORREDERAS
2F + 2P**



**CORREDERAS
ANGULARES**



ENTRADA ABATIBLE



HOJA FIJA

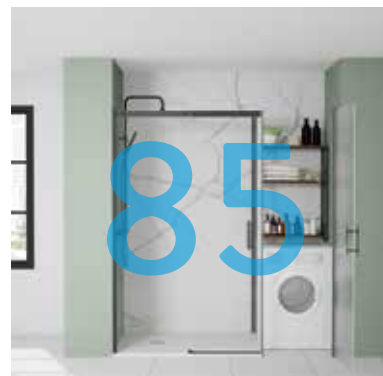

ESPECIALES



PLATOS DE DUCHA



REVESTIMIENTOS



GRIFERÍA

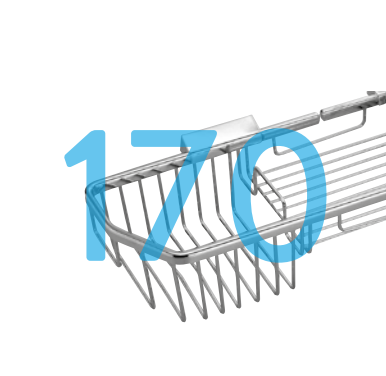

ACCESORIOS



AYUDA TÉCNICA



MOBILIARIO





Mamparas

FRONTALES CON ENTRADA CORREDERA

NEW CLEAN FRONTAL FIJO + PUERTA.....	6
NEW CLEAN NEGRO FRONTAL FIJO + PUERTA.....	7
NBP FRONTAL FIJO + PUERTA	8
NBP NEGRO FRONTAL NBP + LATERAL FIJO 90°.....	9
NBP LUX FIJO + CORREDERA	10
NBP LUX NEGRO FIJO + CORREDERA	11
INOX FIJO + CORREDERA	12
INOX NEGRO FIJO + CORREDERA.....	13
ROLLING FIJO + CORREDERA	14
ROLLING NEGRO FIJO + CORREDERA.....	15
LUR FIJO + PUERTA CORREDERA DE SUELO	16
LUR NEGRO FIJO + PUERTA CORREDERA DE SUELO	17
3PC FIJO CON 2 PUERTAS LATERALES	18
3PC PLUS 3 HOJAS CORREDERAS.....	19
DOOR PLANE FRONTAL FIJO + PUERTA.....	20
NBP LUX AMR FIJO + CORREDERA C/VENTANA.....	21



Frontal ducha CLEAN fijo derecha.

NEW CLEAN

FRONTAL FIJO + PUERTA CORREDERA

- 

TRATAMIENTO ANTIKAL
- 

PERFIL ALUMINIO BRILLO
- 

GROSOR DEL VIDRIO
- 

ALTURA 195
- 

SIN GUÍA INFERIOR
- 

EN STOCK

MEDIDA HASTA	APERTURA APROX. HASTA	VIDRIO TRANSP. ANTIKAL	SERIGRAFÍA VINÍLICA (Ver pag. 88)
110	53	390	+120
115	55	400	+120
120	58	410	+120
125	60	420	+120
130	63	430	+120
135	65	440	+120
140	68	450	+120
145	70	460	+120
150	73	470	+120
155	73	480	+120
160	73	490	+120
165	73	500	+120
170	73	510	+120



//LATERAL FIJO 90°/

Sumar precio de ambos lados para precio total de mampara.

MEDIDA HASTA	MARGEN	VIDRIO TRANSP. ANTIKAL	SERIGRAFÍA VINÍLICA (Ver pag. 88)
A medida	Hasta 100 cm.	250	+100



NEW CLEAN NEGRO

FRONTAL FIJO + PUERTA CORREDERA

- 
 TRATAMIENTO ANTIKAL
- 
 PERFIL ALUMINIO BRILLO
- 
 GROSOR DEL VIDRIO
- 
 ALTURA 195
- 
 SIN GUÍA INFERIOR
- 
 EN STOCK

MEDIDA HASTA	APERTURA APROX. HASTA	VIDRIO TRANSP. ANTIKAL	SERIGRAFÍA VINÍLICA (Ver pag. 88)
110	53	390	+120
115	55	400	+120
120	58	410	+120
125	60	420	+120
130	63	430	+120
135	65	440	+120
140	68	450	+120
145	70	460	+120
150	73	470	+120
155	73	480	+120
160	73	490	+120
165	73	500	+120
170	73	510	+120



//LATERAL FIJO 90°/







Sumar precio de ambos lados para precio total de mampara.

MEDIDA HASTA	MARGEN	VIDRIO TRANSP. ANTIKAL	SERIGRAFÍA VINÍLICA (Ver pag. 88)
A medida	Hasta 100 cm.	250	+100



NBP

FRONTAL FIJO + PUERTA CORREDERA

- 
TRATAMIENTO ANTIKAL
- 
PERFIL ALUMINIO BRILLO
- 
GROSOR DEL VIDRIO
- 
ALTURA 195
- 
SIN GUÍA INFERIOR
- 
REVERSIBLE
- 
EN STOCK

//FRONTAL NBP/

MEDIDA	MARGEN	APERTURA APROX.	VIDRIO TRANSP. ANTIKAL	SERIGRAFÍA VINÍLICA (Ver pag. 88)
100	99-101,5 cms	39	440	+120
110	109-111,5 cms	41	460	+120
120	119-121,5 cms	49	480	+120
130	129-131,5 cms	51	500	+120
140	139-141,5 cms	59	520	+120
150	149-151,5 cms	61	540	+120
160	159-161,5 cms	69	560	+120
170	169-171,5 cms	71	580	+120
180	179-181,5 cms	78	600	+120
+3 cms.	Compensador (+3cms.)		54	

//LATERAL FIJO 90°/







MEDIDA HASTA	MARGEN	VIDRIO TRANSP. ANTIKAL	SERIGRAFÍA VINÍLICA (Ver pag. 88)
70	67-69,5	230	+100
75	72-74,5	247	+100
80	77-79,5	253	+100
A medida	Hasta 70 cm.	230	+100
A medida	De 70 cm. a 100 cm.	260	+100
+3 cms.	Compensador (+3cms.)	54	

Sumar precio de ambos lados para precio total de mampara.



NBP NEGRO

FRONTAL FIJO + PUERTA CORREDERA

- 
AntiKal
TRATAMIENTO ANTIKAL
- 
ALU
PERFIL ALUMINIO BRILLO
- 
6/8 MM.
GROSOR DEL VIDRIO
- 
i
ALTURA 195
- 
SIN GUÍA INFERIOR
- 
REVERSIBLE
- 
EN STOCK

//FRONTAL NBP/

MEDIDA	MARGEN	APERTURA APROX.	VIDRIO TRANSP. ANTIKAL	SERIGRAFÍA VINÍLICA (Ver pag. 88)
100	97-101,5 cms	39	490	+120
110	107-111,5 cms	41	510	+120
120	117-121,5 cms	49	530	+120
130	127-131,5 cms	51	550	+120
140	137-141,5 cms	59	570	+120
150	149-151,5 cms	61	590	+120
160	159-161,5 cms	69	610	+120
170	169-171,5 cms	71	630	+120
180	179-181,5 cms	78	650	+120
+3 cms.	Compensador (+3cms.)		54	

//LATERAL FIJO 90°/

MEDIDA HASTA	MARGEN	VIDRIO TRANSP. ANTIKAL	SERIGRAFÍA VINÍLICA (Ver pag. 88)
70	67-69,5	260	+100
75	72-74,5	277	+100
80	77-79,5	283	+100
A medida	Hasta 70 cm.	260	+100
A medida	De 70 cm. a 100 cm.	290	+100
+3 cms.	Compensador (+3cms.)	54	

Sumar precio de ambos lados para precio total de mampara.



NBP LUX

FIJO + CORREDERA



//FRONTAL NBP LUX/

MEDIDA HASTA	APERTURA APROX.	VIDRIO TRANSP. 8MM.	SERIG.VITRIF. (Ver pag. 88)
110	45	580	+120
120	50	605	+120
130	55	624	+120
140	60	641	+120
150	65	659	+120
160	70	711	+120
170	75	728	+120
180	80	744	+120
190	80	764	+120
200	80	779	+120

Disponible para bañeras. Altura 160cm (-5%)



//LATERAL FIJO 90°/

MEDIDA HASTA	VIDRIO TRANSP. 8MM.	SERIG.VITRIF. (Ver pag. 88)
70	215	+100
80	235	+100
90	245	+100
100	275	+100

Disponible para bañeras. Altura 160cm (-5%)
Sumar precio de ambos lados para precio total de mampara.



NBP LUX NEGRO

FIJO + CORREDERA



A MEDIDA

TRATAMIENTO
ANTI-KALPERFIL
ALUMINIOGROSOR DEL
VIDRIOALTURA
200

//FRONTAL NBP LUX NEGRO/

MEDIDA HASTA	APERTURA APROX.	VIDRIO TRANSP. 8MM.	SERIG.VITRIF. (Ver pag. 88)
110	45	630	+120
120	50	655	+120
130	55	674	+120
140	60	691	+120
150	65	709	+120
160	70	761	+120
170	75	778	+120
180	80	794	+120
190	80	814	+120
200	80	829	+120

Disponible para bañeras. Altura 160cm (-5%)



//LATERAL FIJO 90°/

MEDIDA HASTA	VIDRIO TRANSP. 8MM.	SERIG.VITRIFIC. (Ver pag. 88)
70	245	+100
80	265	+100
90	275	+100
100	305	+100

Disponible para bañeras. Altura 160cm (-5%)
Sumar precio de ambos lados para precio total de mampara.



INOX

FIJO + CORREDERA



//FRONTAL INOX/

MEDIDA HASTA	APERTURA APROX.	VIDRIO TRANSP. 8MM.	SERIGR. VITRIFICADA (Ver pag. 88)
110	45	757	+120
120	50	790	+120
130	55	825	+120
140	60	858	+120
150	65	890	+120
160	70	918	+120
170	75	954	+120
180	80	988	+120
190	80	1021	+120
200	80	1047	+120



//LATERAL FIJO 90°/

MEDIDA HASTA	VIDRIO TRANSP. 8MM.	SERIGR.VITRIFI. (Ver pag. 88)
70	215	+100
80	235	+100
90	245	+100
100	275	+100

Disponible para bañeras. Altura 160cm (-5%)
Sumar precio de ambos lados para precio total de mampara.



INOX NEGRO

FIJO + CORREDERA



TRATAMIENTO
ANTI-KAL



A MEDIDA



PERFIL
BRILLO



GROSOR DEL
VIDRIO



ALTURA
200

//FRONTAL INOX NEGRO/

MEDIDA HASTA	APERTURA APROX.	VIDRIO TRANSP. 8MM.	SERIG.VITRIF. (Ver pag. 88)
110	45	807	+120
120	50	840	+120
130	55	875	+120
140	60	908	+120
150	65	940	+120
160	70	968	+120
170	75	1004	+120
180	80	1038	+120
190	80	1071	+120
200	80	1097	+120

Disponible para bañeras. Altura 160cm (-5%)

//LATERAL FIJO 90°/

MEDIDA HASTA	VIDRIO TRANSP. 8MM.	SERIG.VITRIF. (Ver pag. 88)
70	245	+100
80	265	+100
90	275	+100
100	305	+100

Disponible para bañeras. Altura 160cm (-5%)
Sumar precio de ambos lados para precio total de mampara.





ROLLING

FIJO + CORREDERA

- 

A MEDIDA
- 

TRATAMIENTO ANTIKAL
- 

PERFIL INOX BRILLO
- 

GROSOR DEL VIDRIO 6/8 MM.
- 

ALTURA 200/195

//FRONTAL ROLLING/

MEDIDA HASTA	APER-TURA APROX.	FABRIC. MEDIDA - VIDRIO TRANSP 8MM. H200	ESTÁNDAR - VIDRIO TRANSP 8/6MM. H195	SERIG. VITRIF. (Ver pag. 88)
110	45	728	545	+120
120	50	752	550	+120
130	55	775	565	+120
140	60	798	580	+120
150	65	816	600	+120
160	70	839	620	+120
170	75	863	630	+120
180	80	886	640	+120
190	80	909		+120
200	80	930		+15+120

Disponible para bañeras. Altura 160cm (-5%)



//LATERAL FIJO 90°/

MEDIDA HASTA	FABRIC. MEDIDA - VIDRIO TRANSP 8MM. H200	ESTÁNDAR - VIDRIO TRANSP 8/6MM. H195	SERIG. VITRIF. (Ver pag. 88)
70	215	253	+100
80	235	293	+100
90	245		+100
100	275		+100

Sumar precio de ambos lados para precio total de mampara.



ROLLING NEGRO

FIJO + CORREDERA



A MEDIDA



TRATAMIENTO
ANTI-KALK



PERFIL
BRILLO



GROSOR DEL
VIDRIO



ALTURA
200/195

//FRONTAL ROLLING NEGRO/

MEDIDA HASTA	APER- TURA APROX.	FABRIC. MEDIDA - VIDRIO TRANSP 8MM. H200	ESTÁNDAR - VIDRIO TRANSP 8/6MM. H195	SERIG. VITRIF. (Ver pag. 88)
110	45	778	658	+120
120	50	802	660	+120
130	55	825	685	+120
140	60	848	700	+120
150	65	866	720	+120
160	70	889	730	+120
170	75	913	740	+120
180	80	936	750	+120
190	80	959		+120
200	80	980		+120

Disponible para bañeras. Altura 160cm (-5%)



//LATERAL FIJO 90°/

MEDIDA HASTA	FABRIC. MEDIDA - VIDRIO TRANSP 8MM. H200	ESTÁNDAR - VIDRIO TRANSP 8/6MM. H195	SERIG. VITRIF. (Ver pag. 88)
70	245	270	+100
80	265	311	+100
90	275		+100
100	305		+100

Sumar precio de ambos lados para precio total de mampara.



LUR

FIJO + PUERTA CORREDERA DE SUELO

- 
 A MEDIDA
- 
 TRATAMIENTO
 ANTIKAL
- 
 PERFIL
 INOX BRILLO
- 
 8 MM.
 GROSOR DEL
 VIDRIO
- 
 ALTURA
 200

//FRONTAL FIJO LUR/

MEDIDA HASTA	APERTURA APROX.	VIDRIO TRANSP. 8MM.	SERIGR. VITRIFICADA (Ver pag. 88)
110	45	690	+120
120	50	770	+120
130	55	795	+120
140	60	825	+120
150	65	850	+120
160	70	875	+120
170	75	900	+120
180	80	925	+120

Disponible para bañeras. Altura 160cm (-5%)



//LATERAL FIJO 90°/

MEDIDA HASTA	VIDRIO TRANSP. 8MM.	SERIG. VITRIFI. (Ver pag. 88)
70	215	+100
80	235	+100
90	245	+100
100	275	+100

Disponible para bañeras. Altura 160cm (-5%)
 Sumar precio de ambos lados para precio total de mampara.



LUR NEGRO

FIJO + PUERTA CORREDERA DE SUELO

- A MEDIDA
- AntiKal TRATAMIENTO ANTIKAL
- INOX PERFIL INOX BRILLO
- 8 MM. GROSOR DEL VIDRIO
- ALTURA 200

//FRONTAL FIJO LUR NEGRO/

MEDIDA HASTA	APERTURA APROX.	VIDRIO TRANSP. 8MM. NEGRO	SERIG.VITRIF. (Ver pag. 88)
110	45	740	+120
120	50	820	+120
130	55	845	+120
140	60	875	+120
150	65	900	+120
160	70	925	+120
170	75	950	+120
180	80	975	+120

Disponible para bañeras. Altura 160cm (-5%)



//LATERAL FIJO 90°/

MEDIDA HASTA	VIDRIO TRANSP. 8MM.	SERIG.VITRIF. (Ver pag. 88)
70	245	+100
80	265	+100
90	275	+100
100	305	+100

Disponible para bañeras. Altura 160cm (-5%)
Sumar precio de ambos lados para precio total de mampara.



3PC

FIJO CON 2 PUERTAS CORREDERAS

- 
AntiKal
TRATAMIENTO ANTIKAL
- 
ALU
PERFIL ALUMINIO
- 
3 MM.
GROSOR DEL VIDRIO
- 
i
ALTURA 198
- 
REVERSIBLE
- 
EN STOCK

//CRISTAL TRANSPARENTE/ PERFIL PLATA MATE/

MEDIDA	MARGEN	PLATA SATINADO ANTIKAL	SERIG. VINÍLICA (Ver pag. 88)
90	870-910	485	+140
100	970-1010	500	+140
110	1071-1110	515	+140
120	1170-1210	540	+140
130	1270-1310	570	+140
140	1370-1410	650	+140
Perfil compensador	+20 mm	20	

//LATERAL FIJO CRISTAL TRANSPARENTE/ (sólo precio de lateral)

PERFIL	HASTA	MARGEN	VIDRIO TRANP. ANTIKAL	SERIGR. VINÍLICA (Ver pag. 88)
PLATA SATINADO	75	720-755	265	+100
	80	770-805	265	+100
A MEDIDA	Hasta 90 cm.		310	+100

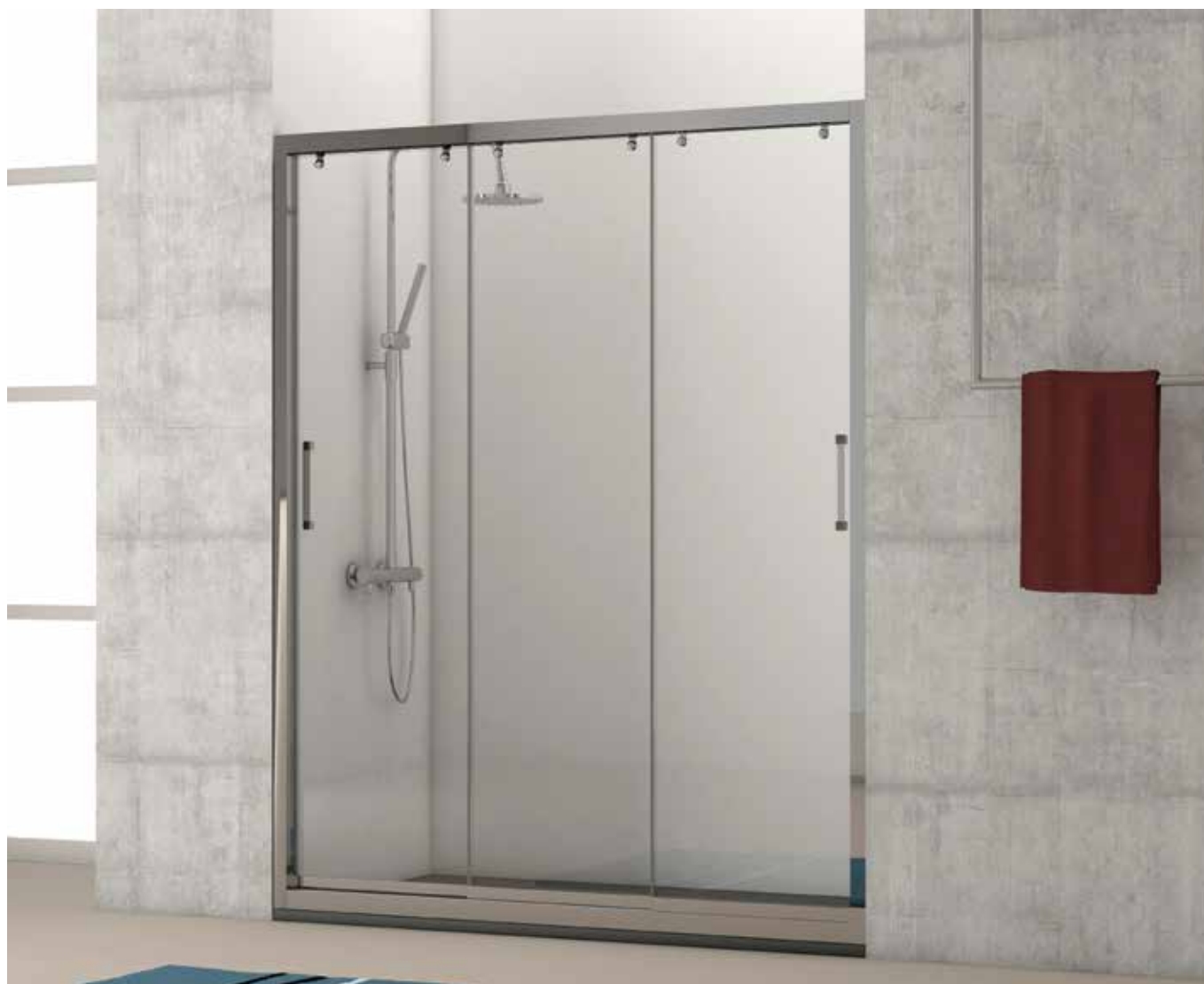

3PC PLUS

3 HOJAS CORREDERAS

- 
 TRATAMIENTO
ANTI-KAL
- 
 PERFIL
ALUMINIO
BRILLO
- 
 GROSOR DEL
VIDRIO
- 
 ALTURA
195
- 
 EN STOCK

//FRONTAL 3 HOJAS/

ME- DI- DA	MARGEN (en cms.)	VI- DRIO ANTI- KAL	SERIGR. VINÍLICA (Ver pag. 88)	ME- DI- DA	MARGEN (en cms.)	VI- DRIO ANTI- KAL	SERIGR. VINÍLICA (Ver pag. 88)
95	95-99,5	660	+140	145	145-149,5	740	+140
100	100-104,5	660	+140	150	150-154,5	740	+140
105	105-109,5	660	+140	155	155-159,5	780	+140
110	110-114,5	660	+140	160	160-164,5	780	+140
115	115-119,5	700	+140	165	165-169,5	780	+140
120	120-124,5	700	+140	170	170-174,5	780	+140
125	125-129,5	700	+140	175	175-179,5	820	+140
130	130-134,5	700	+140	180	180-184,5	820	+140
135	135-139,5	740	+140				
140	140-144,5	740	+140				

//LATERAL FIJO 90°/ s/ pedido

ME- DI- DA	MARGEN (en cms.)	VIDRIO ANTI- KAL	SERIGRAFÍA VINÍLICA (Ver pag. 88)
A me- dida	Hasta 100	235	+100



DOOR PLANE

FRONTAL FIJO + PUERTA



FRONTAL DOOR PLANE

MEDIDA HASTA	MARGEN	APERTURA APROX.	VIDRIO TRANSP. ANTIKAL	SERIGRAFÍA VINÍLICA (Ver pag. 88)
110	105,5-110	45	389	+120
120	115,5-120	50	401	+120
130	125,5-130	55	414	+120
140	135,5-140	60	441	+120
150	145,5-150	65	452	+120
160	155,5-160	70	469	+120
170	165,5-170	75	486	+120
180	175,5-180	80	492	+120
+3	Compensador + 3 cms.		44	

LATERAL FIJO 90°

MEDIDA HASTA	MARGEN	VIDRIO TRANSP. ANTIKAL	SERIGRAFÍA VINÍLICA (Ver pag. 88)
70	64-68	200	+100
75	69-73	212	+100
80	74-78	212	+100
A medida	Hasta 70 cm.	200	+100
A medida	De 70 cm. a 100 cm.	212	+100
+3 cms.	Compensador + 3 cms.	44	

Sumar precio de ambos lados para precio total de mampara.



NBP LUX AMR

FIJO + CORREDERA C/VENTANA



A MEDIDA



TRATAMIENTO
ANTI-KAL



PERFIL
ALUMINIO
BRILLO



GROSOR DEL
VIDRIO



ALTURA
200

MEDIDA HASTA	APERTURA APROX.	VIDRIO TRANSP. 8MM.	SERIG. VITRIFICADA (Ver pag. 88)
130	55	868	+120
140	60	891	+120
150	65	908	+120
160	70	961	+120
170	75	978	+120
180	80	998	+120
190	80	1013	+120
200	80	1031	+120

Disponible también con lateral fijo 90°





Mamparas

FRONTALES CON ENTRADA CENTRAL

DOOR4 PLANE FRONTAL 2 FIJOS + 2 PUERTAS.....	24
NBP4 FRONTAL 2 FIJOS + 2 PUERTAS	25
NBP LUX3 FRONTAL 2 FIJOS + CORREDERA	26
NBP LUX4 2 FIJOS + 2 CORREDERAS	27
INOX3 FIJO + CORREDERA + FIJO	28
INOX4 2 FIJOS + 2 CORREDERAS	29
ROLLING3 FIJO + CORREDERA + FIJO	30
ROLLING4 2 FIJOS + 2 CORREDERAS	31



DOOR4 PLANE

FRONTAL 2 FIJOS + 2 PUERTAS



MEDIDA HASTA	MARGEN	APERTURA APROX.	VIDRIO TRANSP. ANTIKAL	SERIGRAFÍA VINÍLICA (Ver pag. 88)
150	140-150	51-60	555	+140
160	151-160	57-65	561	+140
170	161-170	62-70	567	+140
180	171-180	67-75	572	+140
190	181-190	72-80	578	+140
200	191-200	72-81	584	+140
210	201-210	82-90	589	+140
+3	Compensador +3 cm.		44	

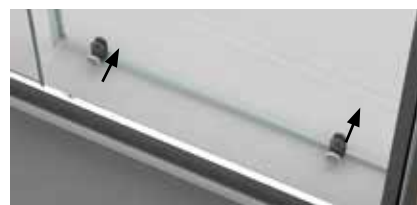

Rodamientos inferiores declipsables para fácil limpieza.









Tapas superiores cromadas.



NBP4

FRONTAL 2 FIJOS + 2 PUERTAS

- 
AntiKAL
TRATAMIENTO ANTIKAL
- 
ALU
PERFIL ALUMINIO BRILLO
- 
6/8 MM.
GROSOR DEL VIDRIO
- 
195
ALTURA
- 
SIN GUÍA INFERIOR
- 
REVERSIBLE
- 
EN STOCK

MEDIDA	MARGEN	APERTURA APROX.	VIDRIO TRANSP. ANTIKAL	SERIGRAFÍA VINÍLICA (Ver pag. 88)
150	147,5-152,5 cms	59	600	+140
160	157,5-162,5 cms	64	620	+140
170	167,5-172,5 cms	69	640	+140
180	177,5-182,5 cms	74	660	+140
190	187,5-192,5 cms	79	680	+140
200	197,5-202,5 cms	84	700	+140
Kit	Kit de adaptación para medidas intermedias.		+60	

//LATERAL FIJO 90°/

MEDIDA HASTA	VIDRIO TRANSP. 8MM.	SERIG.VITRIF. (Ver pag. 88)
70	215	+100
80	235	+100
90	245	+100
100	275	+100

Disponible para bañeras. Altura 160cm (-5%)
 Sumar precio de ambos lados para precio total de mampara.



NBP LUX3

FRONTAL 2 FIJOS + CORREDERA



A MEDIDA



TRATAMIENTO ANTIKAL



PERFIL ALUMINIO BRILLO



GROSOR DEL VIDRIO 6/8 MM.



ALTURA 200

MEDIDA HASTA	APERTURA APROX.	VIDRIO TRANSP. ANTIKAL CROMO	VIDRIO TRANSP. ANTIKAL NEGRO	SERIGRAFÍA VITRIFICADA (Ver pag. 88)
140	60	715	765	+130
150	65	740	790	+130
160	70	790	840	+130
170	75	815	865	+130
180	80	830	880	+130
190	80	850	900	+130
200	80	870	920	+130

Disponible para bañeras. Altura 160cm (-5%)



NBP LUX4

2 FIJOS + 2 CORREDERAS



A MEDIDA



TRATAMIENTO
ANTI-KAL



PERFIL
ALUMINIO
BRILLO



GROSOR DEL
VIDRIO
8 MM.



ALTURA
200

MEDIDA HASTA	APERTURA APROX.	VIDRIO TRANSP. 8MM. CROMO	VIDRIO TRANSP. 8MM. NEGRO	SERIGRAFÍA VITRIFICADA (Ver pag. 88)
140	60	890	950	+140
150	60	911	971	+140
160	70	966	1026	+140
170	70	976	1036	+140
180	80	996	1056	+140
190	80	1016	1076	+140
200	90	1030	1090	+140

Disponible para bañeras. Altura 160cm (-5%)



INOX3

FIJO + CORREDERA + FIJO



A MEDIDA



TRATAMIENTO
ANTI-KAL



PERFIL
INOX BRILLO



GROSOR DEL
VIDRIO
8 MM.



ALTURA
200

MEDIDA HASTA	VIDRIO TRANSP. 8MM. CROMO	VIDRIO TRANSP. 8MM. NEGRO	SERIGRAFÍA VITRIFICADA (Ver pag. 88)
140	897	947	+130
150	930	980	+130
160	964	1014	+130
170	998	1048	+130
180	1030	1080	+130
190	1063	1113	+130
200	1097	1147	+130

La medida de la puerta es aproximadamente el 40% del hueco.
Disponibles para bañeras. Altura 160cm (-5%)



INOX4

2 FIJOS + 2 CORREDERAS



A MEDIDA



TRATAMIENTO
ANTI-KAL



PERFIL
INOX BRILLO



GROSOR DEL
VIDRIO
8 MM.



ALTURA
200

MEDIDA HASTA	APERTURA APROX.	VIDRIO TRANSP. 8MM.	VIDRIO TRANSP. 8MM. NEGRO	SERIGRAFÍA VITRIFICADA (Ver pag. 88)
140	60	1199	1259	+140
150	65	1232	1292	+140
160	70	1265	1325	+140
170	75	1297	1357	+140
180	80	1330	1390	+140
190	85	1364	1424	+140
200	90	1397	1457	+140

Disponible para bañeras. Altura 160cm (-5%)



ROLLING3

FIJO + CORREDERA + FIJO



A MEDIDA



TRATAMIENTO
ANTI-KAL



PERFIL
INOX BRILLO



GROSOR DEL
VIDRIO
8 MM.



ALTURA
200

MEDIDA HASTA	VIDRIO TRANSP. 8MM. CROMO	VIDRIO TRANSP. 8MM. NEGRO	SERIGRAFÍA VITRIFICADA (Ver pag. 88)
140	874	924	+130
150	895	945	+130
160	918	968	+130
170	942	992	+130
180	965	1015	+130
190	985	1035	+130
200	1005	1055	+130

La medida de la puerta es aproximadamente el 40% del hueco.
Disponibles para bañeras. Altura 160cm (-5%)



ROLLING4

2 FIJOS + 2 CORREDERAS



MEDIDA HASTA	APERTURA APROX.	FABRIC. MEDIDA - VIDRIO TRANSP 8MM. H200 CROMO	ESTÁNDAR - VIDRIO TRANSP 8/6MM. H195 CROMO	FABRIC. MEDIDA - VIDRIO TRANSP 8MM. H200 NEGRO	ESTÁNDAR - VIDRIO TRANSP 8/6MM. H195 NEGRO	SERI. VINIL. / VITRIFICADA (Ver pag. 88)
140	60	1200		1280		+140
150	60	1221		1301		+140
160	70	1245	850	1325	1025	+140
170	70	1265	880	1345	1045	+140
180	80	1288	910	1368	1068	+140
190	80	1311	930	1391	1091	+140
200	90	1335	950	1415	1115	+140

Disponible para bañeras. Altura 160cm (-5%)



Mamparas

CORREDERAS ANGULARES

SKUARE PLANE 2 FIJOS + 2 PUERTAS ENTRADA VÉRTICE	34
CLEAN ANGULAR 2 FIJOS Y 2 PUERTAS ENTRADA VÉRTICE.....	35
NBP ANGULAR 2 FIJOS + 2 PUERTAS ENTRADA VÉRTICE.....	36
NBP LUX ANGULAR 2 FIJOS + 2 PUERTAS ENTRADA VÉRTICE	37
INOX ANGULAR 2 FIJOS + 2 CORREDERAS	38
VIRGO FIJO C/CORREDERA + FIJO C/ABATIBLE.....	39
SAGITARIO PLEGABLE + FIJO C/CORREDERA.....	40
ROLLING ANGULAR 2 FIJOS + 2 CORREDERAS	41
ROUND PLANE SEMICIRCULAR 2 FIJOS + 2 PUERTAS	42





SKUARE PLANE

2 FIJOS + 2 PUERTAS
ENTRADA VÉRTICE

Sumar precio de ambos lados para precio total de mampara.

LADO HASTA	MARGEN	VIDRIO TRANSP. ANTIKAL	SERIGRAFÍA VINÍLICA (Ver pag. 88)
70	67-69	245	+100
75	72-74	245	+100
80	77-79	245	+100
85	82-84	245	+100
90	87-89	245	+100
95	92-94	245	+100
100	97-99	245	+100
110	107-109	245	+100
120	117-119	245	+100
Compensador +3		44	

- AntiKal**
TRATAMIENTO ANTIKAL
- ALU**
PERFIL ALUMINIO BRILLO
- 6 MM.**
GROSOR DEL VIDRIO
- ALTURA 195**
- REVERSIBLE**
- EN STOCK**

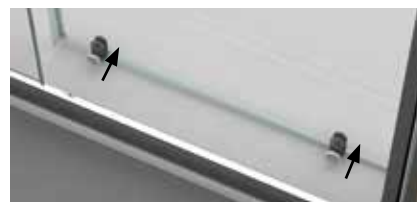

Rodamientos inferiores declipsables para fácil limpieza.



Tapas superiores cromadas.



NEW CLEAN ANGULAR

2 FIJOS + 2 PUERTAS
ENTRADA VÉRTICE

- AntiKal**
TRATAMIENTO ANTIKAL
- ALU**
PERFIL ALUMINIO BRILLO
- 6 MM.**
GROSOR DEL VIDRIO
- 195**
ALTURA
- SIN GUÍA INFERIOR**
- EN STOCK**

Sumar precio de ambos lados para precio total de mampara.

LADO HASTA	MARGEN	VIDRIO TRANSP. ANTIKAL CROMO ó NEGRO	SERIGRAFÍA VINÍLICA (Ver pag. 88)
70	67-69	270	+100
75	72-74	270	+100
80	77-79	270	+100
85	82-84	270	+100
90	87-89	270	+100
95	92-94	270	+100
100	97-99	270	+100
110	107-109	270	+100
120	117-119	270	+100
+3	Compensador +3 cm.	44	

//APERTURAS APROXIMADAS/







MEDIDAS	APERTURA APROX.	MEDIDAS	APERTURA APROX.
70x70	43	90x80	54
75x75	45	100x70	51
80x80	50	100x75	52
90x90	57	100x80	54
100x100	57	120x70	51
90x70	51	120x75	52
90x75	52	120x80	54

Indicar mano de cada lado: izq - dcha.



NBP ANGULAR

2 FIJOS + 2 PUERTAS
ENTRADA VÉRTICE

- 
 TRATAMIENTO ANTIKAL
- 
 PERFIL ALUMINIO BRILLO
- 
 GROSOR DEL VIDRIO
- 
 ALTURA 195
- 
 SIN GUÍA INFERIOR
- 
 REVERSIBLE
- 
 EN STOCK

Sumar precio de ambos lados para precio total de mampara.

LADO HASTA	MARGEN	VIDRIO TRANSP. ANTIKAL	SERIGRAFÍA VINÍLICA (Ver pag. 88)
70	67-69,5 cms	300	+100
75	72-74,5 cms	315	+100
80	77-79,5 cms	330	+100
90	87-89,5 cms	345	+100
100	97-99,5 cms	360	+100
110	107-109,5 cms.	370	+100
120	117-119,5 cms	380	+100
+3 cms.	Compensador (+3 cms.)	54	

//APERTURAS APROXIMADAS/

MEDIDAS	APERTURA APROX.	MEDIDAS	APERTURA APROX.
70x70	33	90x80	44
75x75	35	100x70	45
80x80	40	100x75	46
90x90	47	100x80	48
100x100	54	120x70	54
90x70	41	120x75	55
90x75	43	120x80	56



NBP LUX ANGULAR

2 FIJOS + 2 PUERTAS ENTRADA VÉRTICE



Sumar precio de ambos lados para precio total de mampara.

MEDIDA	VIDRIO TRANSP. 8MM. CROMO	VIDRIO TRANSP. 8MM. NEGRO	SERIGRAFÍA VITRIFICADA (Ver pag. 88)
70	480	530	+100
75	489	539	+100
80	495	545	+100
90	513	563	+100
100	530	580	+100
110	548	598	+100
120	559	609	+100
130	580	630	+100
140	597	647	+100

Disponible para bañeras. Altura 160cm (-5%)



INOX ANGULAR

2 FIJOS + 2 CORREDERAS



A MEDIDA



TRATAMIENTO
ANTI-KAL



PERFIL
INOX BRILLO



GROSOR DEL
VIDRIO
8 MM.



ALTURA
200

Sumar precio de ambos lados para precio total de mampara.

MEDIDA	VIDRIO TRANSP. 8MM. CROMO	VIDRIO TRANSP. 8MM. NEGRO	SERIGRAFÍA VITRIFICADA (Ver pag. 88)
70	597	647	+100
75	612	662	+100
80	628	678	+100
90	658	708	+100
100	694	744	+100
110	728	778	+100
120	760	810	+100
130	792	842	+100
140	825	875	+100

Disponible para bañeras. Altura 160cm (-5%)



VIRGO

FIJO C/CORREDERA + FIJO C/ABATIBLE



A MEDIDA



TRATAMIENTO
ANTI-KAL



PERFIL
INOX BRILLO



GROSOR DEL
VIDRIO
8 MM.



ALTURA
200

Sumar precio de ambos lados para precio total de mampara. Indicar lado corredera

MEDIDA HASTA	VIDRIO TRANSP. 8MM. CROMO		VIDRIO TRANSP. 8MM. NEGRO		SERIGRAFÍA VITRIFICADA (Ver pag. 88)
	Lado abatible	Lado corredera	Lado abatible	Lado corredera	
70	597	640	647	690	+100
75	612	661	662	711	+100
80	628	679	678	729	+100
90	658	719	708	769	+100
100	694	755	744	805	+100
110	728	775	778	825	+100
120	760	798	810	848	+100
130	792	813	842	863	+100
140	825	837	875	887	+100

Disponible para bañeras. Altura 160cm (-5%)



SAGITARIO

PLEGABLE + FIJO C/CORREDERA



Sumar precio de ambos lados para precio total de mampara. Indicar lado corredera.

MEDIDA	VIDRIO TRANSP. 8MM. CROMO		VIDRIO TRANSP. 8MM. NEGRO		SERIGRAFÍA VITRIFICADA (Ver pag. 88)
	Lado plegable	Lado corredera	Lado plegable	Lado corredera	
70	710	597	760	647	+100
75	721	612	771	662	+100
80	732	628	782	678	+100
90	750	658	800	708	+100
100	768	694	818	744	+100
110		728		778	+100
120		760		810	+100
130		792		842	+100
140		825		875	+100

Disponible para bañeras. Altura 160cm (-5%)



ROLLING ANGULAR

2 FIJOS + 2 CORREDERAS

Sumar precio de ambos lados para precio total de mampara.



TRATAMIENTO
ANTIKAL

INOX

PERFIL
INOX BRILLO

6/8 MM.

GROSOR DEL
VIDRIO

ALTURA
195/200

MEDIDA	FABRIC. MEDIDA H200 VIDRIO TRANSP. 8MM. CROMO	ESTANDAR H195 VIDRIO TRANSP. 8/6MM. CROMO	FABRIC. MEDIDA H200 VIDRIO TRANSP. 8MM. NEGRO	ESTANDAR H195 VIDRIO TRANSP. 8/6MM. NEGRO	SERIGRAFÍA VINIL./VITRIF. (Ver pag. 88)
70	600	420	650	515	+100
75	612	445	662	540	+100
80	624	460	674	650	+100
90	645	485	695	585	+100
100	667	505	717	595	+100
110	690	535	740	630	+100
120	713	540	763	640	+100
130	733		783		+100
140	756		806		+15%

Disponible para bañeras. Altura 160cm (-5%)



ROUND PLANE

SEMICIRCULAR 2 FIJOS + 2 PUERTAS

- 
 TRATAMIENTO ANTICAL
- 
 PERFIL ALUMINIO BRILLO
- 
 GROSOR DEL VIDRIO
- 
 ALTURA 195
- 
 REVERSIBLE
- 
 EN STOCK

MEDIDA	MARGEN	VIDRIO TRANSP. ANTICAL	SERIGRAFÍA VINÍLICA (Ver pag. 88)
80X80	760/785 mms	505	+140
90X90	860/885 mms	505	+140

Disponible en curva roca (R500) y curva italiana (R550)

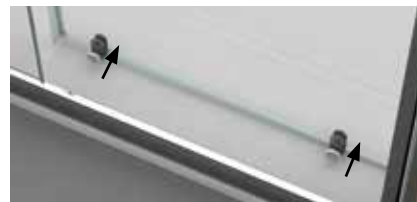

Rodamientos inferiores desclipsables para fácil limpieza.



Tapas superiores cromadas.





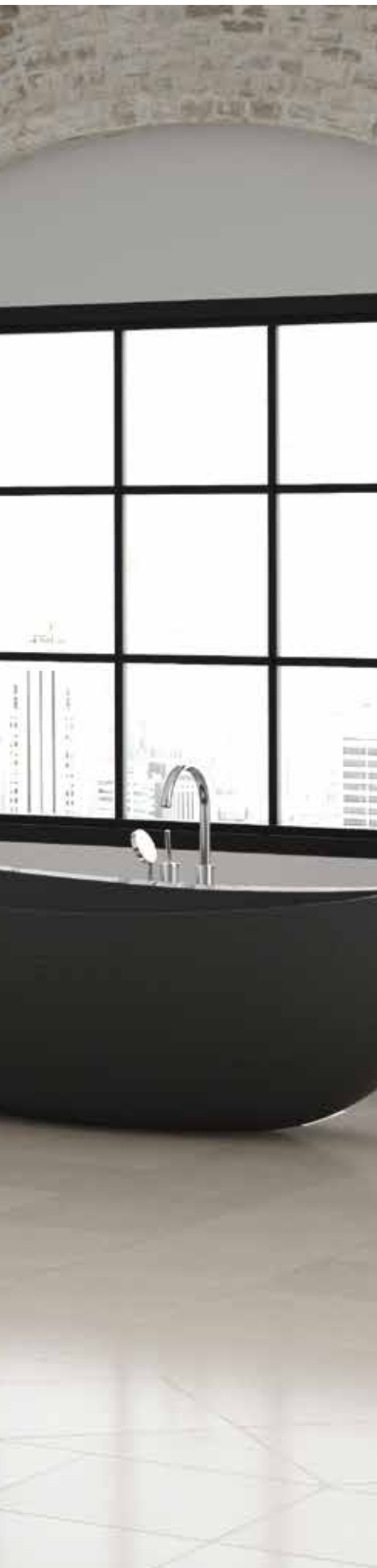

mamparas

CON ENTRADA ABATIBLE

URKI FRONTAL PLEGABLE	46
URKI NEGRO FRONTAL PLEGABLE.....	47
URKI + LATERAL FRONTAL CON LATERAL FIJO 90°	48
URKI + LATERAL NEGRO FRONTAL CON LATERAL FIJO 90°	49
IZEI FIJO + 2 HOJAS PLEGABLES	50
IZEI NEGRO FIJO + 2 HOJAS PLEGABLES	51
ARALAR PERFIL FRONTAL CON PERFIL ABATIBLE	52
ARALAR BISAGRA FRONTAL CON BISAGRA ABATIBLE	53
ARALAR PERFIL + LATERAL FRONTAL ABATIBLE CON LATERAL FIJO..	54
ARALAR BISAGRA + LATERAL FRONTAL ABATIBLE CON LATERAL FIJO..	55
ADARRA PERFIL ABATIBLE CON FIJO EN LÍNEA.....	56
ADARRA BISAGRA ABATIBLE CON FIJA EN LÍNEA.....	57
ANBOTO PERFIL FRONTAL 2 HOJAS ABATIBLES.....	58
ANBOTO BISAGRA FRONTAL 2 HOJAS ABATIBLES.....	59
ANBOTO PERFIL + LATERAL FRONTAL ABATIBLE CON LATERAL FIJO..	60
ANBOTO BISAGRA + LATERAL FRONTAL ABATIBLE CON LATERAL FIJO...	61
LARUN FIJO CON ABATIBLE	62
LARUN NEGRO FIJO CON ABATIBLE	63
TXINDOKI 2 FIJOS + PUERTA ABATIBLE 180°	64
TXINDOKI NEGRO 2 FIJOS + PUERTA ABATIBLE 180°	65
AIZKORRI 2 FIJOS + 2 PUERTAS ABATIBLES 180°	66
AIZKORRI NEGRO 2 FIJOS + 2 PUERTAS ABATIBLES 180°	67
JAIZKIBEL 2 FIJOS + 2 PUERTAS ABATIBLES.....	68
JAIZKIBEL NEGRO 2 FIJOS + 2 PUERTAS ABATIBLES.....	69
MIRA HOJA FIJA + HOJA ABATIBLE.....	70
MIRA NEGRO HOJA FIJA + HOJA ABATIBLE.....	71
WALL ABATIBLE HOJA FIJA + HOJA ABATIBLE	72
WALL MR HOJA FIJA + 2 HOJAS ABATIBLES.....	73
HOJAS BAÑERA	74



URKI

FRONTAL PLEGABLE

- 

A MEDIDA
- 

TRATAMIENTO
ANTI-KAL
- 

PERFIL
ALUMINIO
BRILLO
- 

GROSOR DEL
VIDRIO
6 MM.
- 

ALTURA
200

MEDIDA HASTA	VIDRIO TRANSP. CROMO	SERIGRAFÍA VITRIFICADA (Ver pag. 88)
70	600	+120
80	618	+120
90	641	+120
100	658	+120

Disponibile para bañeras. Altura 160cm (-5%)



URKI NEGRO

FRONTAL PLEGABLE



A MEDIDA

TRATAMIENTO
ANTI-KALPERFIL
ALUMINIOGROSOR DEL
VIDRIOALTURA
200

MEDIDA HASTA	VIDRIO TRANSP. NEGRO	SERIGRAFÍA VITRIFICADA (Ver pag. 88)
70	650	+120
80	668	+120
90	691	+120
100	708	+120

Disponibile para bañeras. Altura 160cm (-5%)



URKI + LATERAL

FRONTAL CON LATERAL FIJO 90°



A MEDIDA



TRATAMIENTO
ANTI-KAL



PERFIL
INOX BRILLO



GROSOR DEL
VIDRIO



ALTURA
200

//FRONTAL PLEGABLE/

MEDIDA HASTA	VIDRIO TRANSP. CROMO	SERIGRAFÍA VITRIFICADA (Ver pag. 88)
70	600	+120
80	618	+120
90	641	+120
100	658	+120

Disponible para bañeras. Altura 160cm (-5%)

//LATERAL FIJO 90°/

MEDIDA HASTA	VIDRIO TRANSP. CROMO	SERIGRAFÍA VITRIFICADA (Ver pag. 88)
70	215	+100
80	235	+100
90	245	+100
100	275	+100

Disponible para bañeras. Altura 160cm (-5%)
Sumar precio de ambos lados para precio total de mampara.



URKI + LATERAL NEGRO

FRONTAL CON LATERAL FIJO 90°



A MEDIDA



TRATAMIENTO ANTICAL



PERFIL INOX



GROSOR DEL VIDRIO



ALTURA 200

//FRONTAL PLEGABLE/

MEDIDA HASTA	VIDRIO TRANSP. NEGRO	SERIGRAFÍA VITRIFICADA (Ver pag. 88)
70	650	+120
80	668	+120
90	691	+120
100	708	+120

Disponible para bañeras. Altura 160cm (-5%)

//LATERAL FIJO 90°/

MEDIDA HASTA	VIDRIO TRANSP. NEGRO	SERIGRAFÍA VITRIFICADA (Ver pag. 88)
70	245	+100
80	265	+100
90	275	+100
100	305	+100

Disponible para bañeras. Altura 160cm (-5%)
Sumar precio de ambos lados para precio total de mampara.



IZEI

FIJO + 2 HOJAS PLEGABLES

- 
 A MEDIDA
- 
 TRATAMIENTO ANTICAL
- 
 PERFIL INOX BRILLO
- 
 GROSOR DEL VIDRIO 6/8 MM.
- 
 ALTURA 200
- 
 GIRO 180°

//PLEGABLE CON FILO EN LÍNEA/

MEDIDA HASTA	VIDRIO TRANSP. CROMO	SERIGRAFÍA VITRIFICADA (Ver pag. 88)
90	693	+130
120	756	+130
140	798	+130
160	839	+130

En caso de tener lateral fijo, aplicar tarifa URKI + LATERAL (pag. 48)
 Disponible para bañeras. Altura 160cm (-5%)



IZEI NEGRO

FIJO + 2 HOJAS PLEGABLES



A MEDIDA

TRATAMIENTO
ANTI-KAIPERFIL
INOX6/8 MM.
GROSOR DEL
VIDRIOALTURA
200

GIRO 180°

//PLEGABLE CON FILO EN LÍNEA/

MEDIDA HASTA	VIDRIO TRANSP. NEGRO	SERIGRAFÍA VITRIFICADA (Ver pag. 88)
90	743	+130
120	806	+130
140	848	+130
160	889	+130

En caso de tener lateral fijo, aplicar tarifa URKI + LATERAL (pag. 48)
 Disponible para bañeras. Altura 160cm (-5%)



ARALAR PERFIL

FRONTAL CON PERFIL ABATIBLE



MEDIDA	CROMO/VIDRIO TRANSP. ANTIKAL	NEGRO/VIDRIO TRANSP. ANTIKAL	SERIGRAFÍA VITRIFICADA (Ver pag. 88)
60	455	505	+100
70	485	535	+100
80	515	565	+100
90	535	585	+100

Disponible para bañeras. Altura 160cm (-5%)



ARALAR perfil negro



ARALAR BISAGRA

FRONTAL CON BISAGRA ABATIBLE



A MEDIDA

TRATAMIENTO
ANTI-KALPERFIL
ALUMINIOGROSOR DEL
VIDRIO
6 MM.ALTURA
200

MEDIDA	CROMO/VIDRIO TRANSP. ANTI-KAL	NEGRO/VIDRIO TRANSP. ANTI-KAL	SERIGRAFÍA VITRIFICADA (Ver pag. 88)
60	455	505	+100
70	485	535	+100
80	515	565	+100
90	535	585	+100

Disponible para bañeras. Altura 160cm (-5%)



ARALAR BISAGRA cromo



ARALAR PERFIL + LATERAL

FRONTAL ABATIBLE CON LATERAL FIJO



A MEDIDA



TRATAMIENTO
ANTI-KAL



PERFIL
INOX BRILLO



GROSOR DEL
VIDRIO



ALTURA
200

//FRONTAL ABATIBLE/

MEDIDA HASTA	CROMO/ VIDRIO TRANSP. ANTI-KAL	NEGRO/ VIDRIO TRANSP. ANTI-KAL	SERIGRAFÍA VITRIFICADA (Ver pag. 88)
60	455	505	+100
70	485	535	+100
80	515	565	+100
90	535	585	+100

Disponible para bañeras. Altura 160cm (-5%)

//LATERAL FIJO 90°/

MEDIDA HASTA	VIDRIO TRANSP. CROMO	VIDRIO TRANSP. NEGRO	SERIGRAFÍA VITRIFIC. (Ver pag. 88)
70	215	245	+100
80	235	265	+100
90	245	275	+100
100	275	305	+100

Disponible para bañeras. Altura 160cm (-5%)
Sumar precio de ambos lados para precio total de mampara.



Perfil negro.



ARALAR BISAGRA + LATERAL

FRONTAL ABATIBLE CON LATERAL FIJO



A MEDIDA



TRATAMIENTO
ANTI-KAL



PERFIL
INOX



GROSOR DEL
VIDRIO



ALTURA
200

//FRONTAL ABATIBLE//

MEDIDA HASTA	CROMO/ VIDRIO TRANSP. ANTI-KAL	NEGRO/ VIDRIO TRANSP. ANTI-KAL	SERIGRAFÍA VITRIFICADA (Ver pag. 88)
60	455	505	+100
70	485	535	+100
80	515	565	+100
90	535	585	+100

Disponible para bañeras. Altura 160cm (-5%)

//LATERAL FIJO 90°//

MEDIDA HASTA	VIDRIO TRANSP. CROMO	VIDRIO TRANSP. NEGRO	SERIGRAFÍA VITRIFIC. (Ver pag. 88)
70	215	245	+100
80	235	265	+100
90	245	275	+100
100	275	305	+100

Disponible para bañeras. Altura 160cm (-5%)
Sumar precio de ambos lados para precio total de mampara.



Perfil cromo



ADARRA PERFIL

ABATIBLE CON FIJO EN LÍNEA



A MEDIDA



TRATAMIENTO
ANTI-KAL



PERFIL
INOX BRILLO



GROSOR DEL
VIDRIO
8 MM.



ALTURA
200



//FRONTAL ADARRA/

MEDIDA HASTA	CROMO/ VIDRIO TRANSP.	NEGRO/ VIDRIO TRANSP.	SERIGRAFÍA VITRIFICADA (Ver pag. 88)
100	553	603	+120
110	577	627	+120
120	600	650	+120
130	618	668	+120
140	641	691	+120
150	658	708	+120

Disponible para bañeras. Altura 160cm (-5%)
Opción de bisagras o perfil con el mismo precio.

//LATERAL FIJO 90°/

MEDIDA HASTA	CROMO/ VIDRIO TRANSP.	NEGRO/ VIDRIO TRANSP.	SERIGRAFÍA VITRIFICADA (Ver pag. 88)
70	215	245	+100
80	235	265	+100
90	245	275	+100
100	275	305	+100

Disponible para bañeras. Altura 160cm (-5%)
Sumar precio de ambos lados para precio total de mampara.



ADARRA BISAGRA

ABATIBLE CON FIJA EN LÍNEA

- 
 A MEDIDA
- 
 TRATAMIENTO ANTICAL
- 
 PERFIL INOX
- 
 GROSOR DEL VIDRIO 8 MM.
- 
 ALTURA 200

//FRONTAL ADARRA/

MEDIDA HASTA	CROMO/VIDRIO TRANSP.	NEGRO/VIDRIO TRANSP.	SERIGRAFÍA VITRIFICADA (Ver pag. 88)
100	553	603	+120
110	577	627	+120
120	600	650	+120
130	618	668	+120
140	641	691	+120
150	658	708	+120

Disponible para bañeras. Altura 160cm (-5%)
Opción de bisagras o perfil con el mismo precio.



//LATERAL FIJO 90°/

MEDIDA HASTA	CROMO/VIDRIO TRANSP.	NEGRO/VIDRIO TRANSP.	SERIGRAFÍA VITRIFICADA (Ver pag. 88)
70	215	245	+100
80	235	265	+100
90	245	275	+100
100	275	305	+100

Disponible para bañeras. Altura 160cm (-5%)
Sumar precio de ambos lados para precio total de mampara.



ANBOTO PERFIL

FRONTAL 2 HOJAS ABATIBLES



MEDIDA HASTA	CROMO/ VIDRIO TRANSP. ANTI-KAL	NEGRO/ VIDRIO TRANSP. ANTI-KAL	SERIGRAFÍA VITRIFICADA (Ver pag. 88)
70	695	745	+120
80	715	765	+120
90	730	780	+120
100	755	805	+120
110	775	825	+120
120	795	845	+120
130	810	860	+120
140	830	880	+120

Disponible para bañeras. Altura 160cm (-5%)



ANBOTO PERFIL negro



ANBOTO BISAGRA

FRONTAL 2 HOJAS ABATIBLES



MEDIDA HASTA	CROMO/ VIDRIO TRANSP. ANTI-KAL	NEGRO/ VIDRIO TRANSP. ANTI-KAL	SERIGRAFÍA VITRIFICADA (Ver pag. 88)
70	695	745	+120
80	715	765	+120
90	730	780	+120
100	755	805	+120
110	775	825	+120
120	795	845	+120
130	810	860	+120
140	830	880	+120

Disponible para bañeras. Altura 160cm (-5%)



ANBOTO PERFIL negro



ANBOTO PERFIL + LATERAL

FRONTAL ABATIBLE CON LATERAL FIJO

//FRONTAL ABATIBLE//

MEDIDA HASTA	CROMO/VIDRIO TRANSP. ANTIKAL	NEGRO/VIDRIO TRANSP. ANTIKAL	SERIGRAFÍA VITRIFIC. (Ver pag. 88)
70	695	745	+120
80	715	765	+120
90	730	780	+120
100	755	805	+120
110	775	825	+120
120	795	845	+120
130	810	860	+120
140	830	880	+120

Disponible para bañeras. Altura 160cm (-5%)



A MEDIDA



TRATAMIENTO ANTIKAL



PERFIL INOX BRILLO



GROSOR DEL VIDRIO 8 MM.



ALTURA 200

//LATERAL FIJO 90°//

MEDIDA HASRA	CROMO/VIDRIO TRANSP.	NEGRO/VIDRIO TRANSP.	SERIGRAFÍA VINÍLICA (Ver pag. 88)
70	215	245	+100
80	235	265	+100
90	245	275	+100
100	275	305	+100

Disponible para bañeras. Altura 160cm (-5%)
Sumar precio de ambos lados para precio total de mampara.



ANBOTO perfil negro



ANBOTO BISAGRA + LATERAL



A MEDIDA



TRATAMIENTO ANTIKAL



PERFIL INOX



GROSOR DEL VIDRIO



ALTURA 200

FRONTAL ABATIBLE CON LATERAL FIJO

//FRONTAL ABATIBLE//

MEDIDA HASTA	CROMO/VIDRIO TRANSP. ANTIKAL	NEGRO/VIDRIO TRANSP. ANTIKAL	SERIGRAFÍA VITRIFIC. (Ver pag. 88)
70	695	745	+120
80	715	765	+120
90	730	780	+120
100	755	805	+120
110	775	825	+120
120	795	845	+120
130	810	860	+120
140	830	880	+120

//LATERAL FIJO 90°//

MEDIDA HASRA	CROMO/VIDRIO TRANSP.	NEGRO/VIDRIO TRANSP.	SERIGRAFÍA VINÍLICA (Ver pag. 88)
70	215	245	+100
80	235	265	+100
90	245	275	+100
100	275	305	+100

Disponible para bañeras. Altura 160cm (-5%)

Disponible para bañeras. Altura 160cm (-5%)
Sumar precio de ambos lados para precio total de mampara.



ANBOTO bisagra cromo



LARUN

FIJO CON ABATIBLE

- 
 A MEDIDA
- 
 TRATAMIENTO ANTICAL
- 
 PERFIL INOX BRILLO
- 
 GROSOR DEL VIDRIO 8 MM.
- 
 ALTURA 200

//FRONTAL LARUN/

MEDIDA HASTA	VIDRIO TRANSP.	SERIGRAFÍA VITRIFICADA (Ver pag. 88)
100	533	+120
110	577	+120
120	600	+120
130	618	+120
140	641	+120
150	658	+120

Disponible para bañeras. Altura 160cm (-5%)



//LATERAL FIJO 90°/

MEDIDA HASTA	VIDRIO TRANSP.	SERIGRAFÍA VITRIFICADA (Ver pag. 88)
70	215	+100
80	235	+100
90	245	+100
100	275	+100

Disponible para bañeras. Altura 160cm (-5%)
 Sumar precio de ambos lados para precio total de mampara.



LARUN NEGRO

FIJO CON ABATIBLE



A MEDIDA



TRATAMIENTO ANTICAL



PERFIL INOX



GROSOR DEL VIDRIO 8 MM.



ALTURA 200

//FRONTAL LARUN NEGRO/

MEDIDA HASTA	VIDRIO TRANSP. NEGRO	SERIGRAFÍA VITRIFICADA (Ver pag. 88)
100	603	+120
110	627	+120
120	650	+120
130	668	+120
140	691	+120
150	708	+120

Disponible para bañeras. Altura 160cm (-5%)



//LATERAL FIJO 90°/

MEDIDA HASTA	VIDRIO TRANSP.	SERIGRAFÍA VITRIFICADA (Ver pag. 88)
70	245	+100
80	265	+100
90	275	+100
100	305	+100

Disponible para bañeras. Altura 160cm (-5%)
Sumar precio de ambos lados para precio total de mampara.



TXINDOKI

2 FIJOS + PUERTA ABATIBLE 180°

- 
 A MEDIDA
- 
 TRATAMIENTO
 ANTIKAL
- 
 INOX
 PERFIL
 INOX BRILLO
- 
 8 MM.
 GROSOR DEL
 VIDRIO
- 
 ALTURA
 200

MEDIDA HASTA	VIDRIO TRANSP.	SERIGRAFÍA VITRIFICADA (Ver pag. 88)
120	717	+130
130	734	+130
140	752	+130
150	775	+130
160	792	+130
170	810	+130

Disponible para bañeras. Altura 160cm (-5%)



TXINDOKI NEGRO

2 FIJOS + PUERTA ABATIBLE 180°



A MEDIDA

TRATAMIENTO
ANTIKALPERFIL
INOXGROSOR DEL
VIDRIO
8 MM.ALTURA
200

MEDIDA HASTA	VIDRIO TRANSP.	SERIGRAFÍA VITRIFICADA (Ver pag. 88)
120	767	+130
130	784	+130
140	802	+130
150	825	+130
160	842	+130
170	860	+130

Disponible para bañeras. Altura 160cm (-5%)



AIZKORRI

2 FIJOS + 2 PUERTAS ABATIBLES 180°



A MEDIDA



TRATAMIENTO
ANTI-KAL



PERFIL
INOX BRILLO



GROSOR DEL
VIDRIO



ALTURA
200



GIRO 180°

MEDIDA HASTA	VIDRIO TRANSP.	SERIGRAFÍA VITRIFICADA (Ver pag. 88)
120	938	+140
130	956	+140
140	973	+140
150	991	+140
160	1020	+140
170	1049	+140
180	1061	+140

Disponible para bañeras. Altura 160cm (-5%)



AIZKORRI NEGRO

2 FIJOS + 2 PUERTAS ABATIBLES 180°



MEDIDA HASTA	VIDRIO TRANSP.	SERIGRAFÍA VITRIFICADA (Ver pag. 88)
120	988	+140
130	1006	+140
140	1023	+140
150	1041	+140
160	1070	+140
170	1099	+140
180	1111	+140

Disponible para bañeras. Altura 160cm (-5%)



JAIZKIBEL

2 FIJOS + 2 PUERTAS ABATIBLES

- 
 A MEDIDA
- 
 TRATAMIENTO ANTIKAL
- 
 PERFIL INOX BRILLO
- 
 GROSOR DEL VIDRIO 8 MM.
- 
 ALTURA 200

MEDIDA HASTA	VIDRIO TRANSP.	SERIGRAFÍA VITRIFICADA (Ver pag. 88)
70	495	+120
80	512	+120
90	533	+120
100	553	+120
120	600	+120
130	618	+120
140	641	+120

Disponible para bañeras. Altura 160cm (-5%)
 Sumar precio de ambos lados para precio total de mampara.



JAIKIBEL NEGRO

2 FIJOS + 2 PUERTAS ABATIBLES



A MEDIDA



TRATAMIENTO
ANTI-KAL



PERFIL
INOX



GROSOR DEL
VIDRIO
8 MM.



ALTURA
200

MEDIDA HASTA	VIDRIO TRANSP.	SERIGRAFÍA VITRIFICADA (Ver pag. 88)
70	545	+120
80	562	+120
90	583	+120
100	603	+120
120	650	+120
130	668	+120
140	691	+120

Disponible para bañeras. Altura 160cm (-5%)
Sumar precio de ambos lados para precio total de mampara.



MIRA

HOJA FIJA + HOJA ABATIBLE



A MEDIDA



TRATAMIENTO
ANTI-KAL



PERFIL
INOX BRILLO



GROSOR DEL
VIDRIO
8 MM.



ALTURA
200



GIRO 180°



REVERSIBLE

MEDIDA HASTA	HOJA FIJA	HOJA ABATIBLE	VIDRIO ANTI-KAL CROMO	SERIGRAFÍA VITRIFICADA (Ver pag. 88)
95	60	35	480	+120
105	60	45	495	+120
105	70	35	495	+120
115	70	45	520	+120
115	80	35	520	+120
125	80	45	535	+120
125	90	35	535	+120
135	90	45	560	+120

A medida: consulte catálogo GB bath de fabricación a medida.

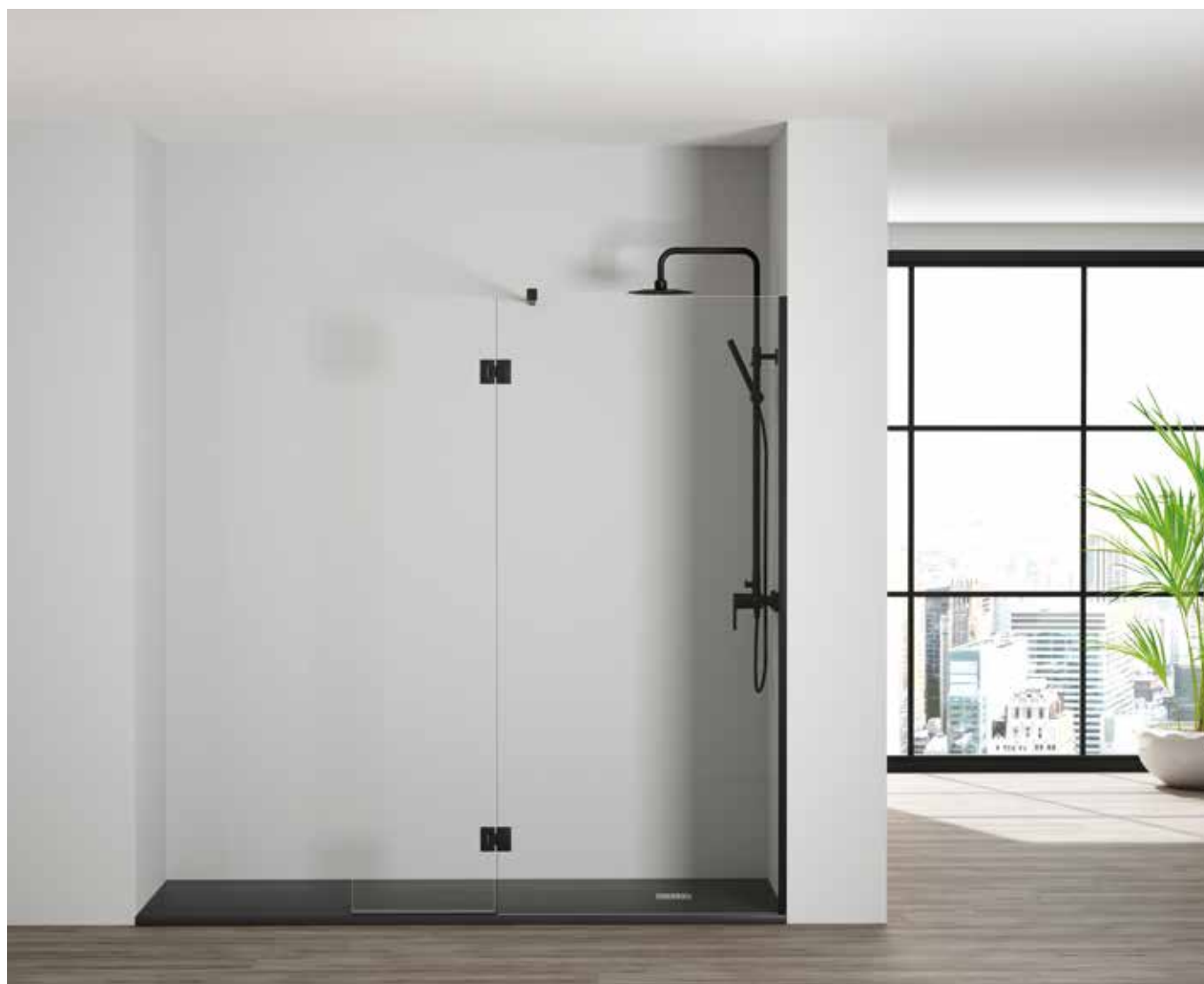

MIRA NEGRO

HOJA FIJA + HOJA ABATIBLE



A MEDIDA



TRATAMIENTO
ANTI-KAL



PERFIL
INOX



GROSOR DEL
VIDRIO
8 MM.



ALTURA
200



GIRO 180°



REVERSIBLE







MEDIDA HASTA	HOJA FIJA	HOJA ABATIBLE	VIDRIO ANTIKAL NEGRO	SERIGRAFÍA VITRIFICADA (Ver pag. 88)
95	60	35	530	+120
105	60	45	545	+120
105	70	35	545	+120
115	70	45	570	+120
115	80	35	570	+120
125	80	45	585	+120
125	90	35	585	+120
135	90	45	610	+120

A medida: consulte catálogo GB bath de fabricación a medida.



WALL ABATIBLE

HOJA FIJA + HOJA ABATIBLE

- 
 TRATAMIENTO
ANTI-KAL
- 
 PERFIL
ALUMINIO
BRILLO
- 
 GROSOR DEL
VIDRIO
- 
 ALTURA
195
- 
 GIRO 180°
- 
 REVERSIBLE
- 
 EN STOCK

MEDIDA HASTA	HOJA FIJA	HOJA ABATIBLE	VIDRIO TRANSP. ANTIKAL	SERIGRAFÍA VINÍLICA (Ver pag. 88)
105	70 (69-72)	35	435	+120
115	70 (69-72)	45	448	+120
115	80 (79-82)	35	448	+120
125	80 (79-82)	45	480	+120
125	90 (89-92)	35	480	+120
135	90 (89-92)	45	504	+120



WALL MR

HOJA FIJA + 2 HOJAS ABATIBLES

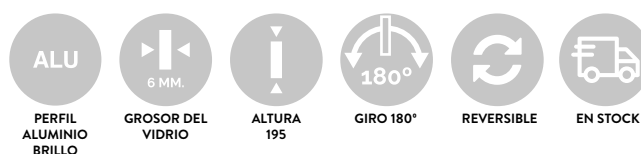

PERFIL PLATA BRILLO

MEDIDA	MARGEN	VIDRIO TRANSP.	VIDRIO ANTIKAL	SERIGRAFÍA VINÍLICA (Ver pag. 88)
100	Fijo (30) + Abatible (70)	788	838	+120
110	Fijo (40) + Abatible (70)	788	838	+120

Otros modelos: Disponemos de otros vidrios, medidas y acabados. Consultar precio y plazo de entrega.



Tipo A



Tipo B

HOJAS BAÑERA

MEDIDA	MODELO	VIDRIO TRANSP. ANTIKAL	SERIGRAFÍA VINÍLICA (Ver pag. 88)
90	(TIPO A) Hoja 90.	200	+100
120	(TIPO B) Fijo 42 + Abatible 78 Incluye tensor 45°	274	+120



5 AÑOS DE GARANTÍA



TRATAMIENTO ANTIKAL



PERFIL ALUMINIO BRILLO



GROSOR DEL VIDRIO



ALTURA 150



GIRO 180°



REVERSIBLE



EN STOCK







Mamparas

CON HOJA FIJA

ATRIA CRISTAL FIJO	78
ATRIA PERIMETRO NEGRO CRISTAL FIJO	79
ATRIA CUADROS NEGROS CRISTAL FIJO	79
URSA CRISTAL FIJO + LATERAL FIJO 90°	80
URSA NEGRO CRISTAL FIJO + LATERAL FIJO 90°	81
WALL CRISTAL FIJO	82



ATRIA

CRISTAL FIJO

- 
 A MEDIDA
- 
 TRATAMIENTO
 ANTIKAL
- 
 PERFIL
 INOX BRILLO
- 
 GROSOR DEL
 VIDRIO
 8 MM.
- 
 ALTURA
 200

MEDIDA	VIDRIO ANTIKAL 8MM. CROMO	VIDRIO ANTIKAL 8MM. NEGRO	SERIGRAFÍA VITRIFIC. (Ver pag. 88)
70	260	310	+100
80	280	330	+100
90	300	350	+100
100	320	370	+100
110	340	390	+100
120	370	420	+100
130	400	450	+100

Disponible para bañeras. Altura 160cm (-5%)



Atria negro

ATRIA PERIMETRO NEGRO

CRISTAL FIJO

MEDIDA	VIDRIO ANTIKAL 8MM. PERIMETRO NEGRO
70	370
80	390
90	410
100	430
110	450
120	470

Disponible para bañeras. Altura 160cm (-5%)



A MEDIDA



TRATAMIENTO
ANTI-KAL



INOX

PERFIL
INOX



8 MM.

GROSOR DEL
VIDRIO



ALTURA
200



Serigrafía perimetral de 25 mm.

ATRIA CUADROS NEGRO

CRISTAL FIJO

MEDIDA	VIDRIO ANTIKAL 8MM. CUADROS NEGRO
70	400
80	420
90	440
100	460
110	480
120	500

Disponible para bañeras. Altura 160cm (-5%)



A MEDIDA



TRATAMIENTO
ANTI-KAL



INOX

PERFIL
INOX



8 MM.

GROSOR DEL
VIDRIO



ALTURA
200



Serigrafía cuadros de 25 mm.



URSA

CRISTAL FIJO + LATERAL FIJO 90°

- 
 A MEDIDA
- 
 TRATAMIENTO
 ANTICAL
- 
 PERFIL
 INOX BRILLO
- 
 8 MM.
 GROSOR DEL
 VIDRIO
- 
 ALTURA
 200

MEDIDA	VIDRIO TRANSP. 8MM.	SERIGRAFÍA VITRIFICADA (Ver pag. 88)
70	260	+100
80	280	+100
90	300	+100
100	320	+100
110	340	+100
120	370	+100

Disponible para bañeras. Altura 160cm (-5%)
 Sumar precio de ambos lados para precio total de mampara.



URSA NEGRO

CRISTAL FIJO + LATERAL FIJO 90°



A MEDIDA



TRATAMIENTO
ANTI-KAL



PERFIL
INOX



GROSOR DEL
VIDRIO
8 MM.



ALTURA
200

MEDIDA	VIDRIO TRANSP. 8MM.	SERIGRAFÍA VITRIFICADA (Ver pag. 88)
70	310	+100
80	330	+100
90	350	+100
100	370	+100
110	390	+100
120	420	+100

Disponible para bañeras. Altura 160cm (-5%)
Sumar precio de ambos lados para precio total de mampara.



WALL

CRISTAL FIJO

- 

TRATAMIENTO ANTICAL
- 

PERFIL ALUMINIO BRILLO
- 

GROSOR DEL VIDRIO
- 

ALTURA 195
- 

REVERSIBLE
- 

EN STOCK

MEDIDA	MARGEN	VIDRIO TRANSP. ANTICAL	SERIGRAFÍA VINÍLICA (Ver pag. 88)
80	80-82,5 cms.	265	+100
90	90-92,5 cms.	285	+100
100	100-102,5 cms.	300	+100
110	110-112,5 cms.	320	+100
120	120-122,5 cms.	350	+100
	Perfil vierteaguas cromado (a medida)	35/ml	







Mamparas

ESPECIALES

ACUARIO MAMPARA CON ARMARIO	86
ATE PUERTAS DE PASO CORREDERAS	87
PERSONALICE SU MAMPARA	88
DECORADOS ESTÁNDAR VINILOS Y SERIGRAFÍA VITRIFICADA ...	89
GOMAS ESTANQUEIDAD	90
COTAS PERFILES	92
TUBOS Y ÁNGULOS	93



ACUARIO

MAMPARA CON ARMARIO

- 
 A MEDIDA
- 
 TRATAMIENTO
 ANTIKAL
- 
 PERFIL
 ALUMINIO
- 
 GROSOR DEL
 VIDRIO
 8 MM.
- 
 ALTURA
 200
- 
 REVERSIBLE

MEDIDA	VIDRIO TRANSP. CROMO	VIDRIO TRANSP. NEGRO	SERIGRAFÍA VITRIFICADA (Ver pag. 88)
160	1370	1460	+120
170	1380	1470	+120
180	1405	1495	+120
190	1425	1515	+120
200	1445	1535	+120
210	1460	1550	+120
Perfil vierteaguas cromado (a medida)	35/ml		



Puerta abatible en vidrio mate.
 Balda de cristal acabado mate 60x60 cm. aprox. con sujeciones 80€/ud.



ATE

PUERTAS DE PASO CORREDERAS



MEDIDA	VIDRIO TRANSP. CROMO	VIDRIO TRANSP. NEGRO
80 Puerta de paso ATE Bat (1 hoja) 80cm.	625	685
90 Puerta de paso ATE Bat (1 hoja) 90cm.	650	710
100 Puerta de paso ATE Bat (1 hoja) 100cm.	665	725
120 Puerta de paso ATE Bat (1 hoja) 120cm.	710	770
100 Puerta de paso ATE Bi (2 hojas) 100cm.	975	1035
120 Puerta de paso ATE Bi (2 hojas) 120cm.	1020	1080
140 Puerta de paso ATE Bi (2 hojas) 140cm.	1060	1020
160 Puerta de paso ATE Bi (2 hojas) 160cm.	1100	1160
180 Puerta de paso ATE Bi (2 hojas) 180cm.	1145	1205
200 Puerta de paso ATE Bi (2 hojas) 200cm.	1185	1245



Puerta de paso 2 hojas.

PERSONALICE

SU MAMPARA

- *Mampara de altura especial (>200cm) tendrá un incremento del 15%.
- * Vidrios con corte especial tendrán un incremento de 80€.
- * Vidrios con acabado de espejo tendrán un incremento de 150€/m².
- * Perfiles INOX con cajeadado especial tendrán un incremento de 60€.
- *Otras opciones o personalizaciones consultar precioy plazos.



Tirador estándar SELECT



*Opción con tirador ROUND embutido, mismo precio para puertas correderas.



*Opción con pomo ROUND, mismo precio para puertas correderas o abatibles.



Mampara con corte especial en la puerta y el fijo.



Mampara con fijo sobre mocheta de obra.



Mampara sobre plato irregular con fijos de ángulo.



Mampara sobre plato irregular con bisagra de 135°

DECORADOS ESTÁNDAR

VINILOS Y SERIGRAFÍA VITRIFICADA



Modelo Franja Mate. Altura 1m.



Modelo Rayas. Altura 1m.



Modelo Ondas. Altura 1m.



Modelo Cebra. Altura 1,5m.



Modelo Triángulos. Altura 1m.

GOMAS ESTANQUEIDAD

GOMA DE ALA

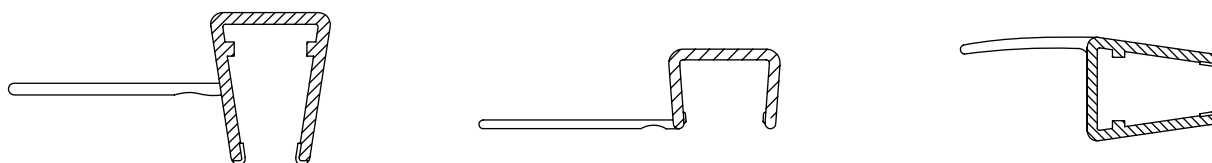

Nº ARTÍCULO	DESCRIPCIÓN	P	Nº ARTÍCULO	DESCRIPCIÓN	P	Nº ARTÍCULO	DESCRIPCIÓN	P
GMAZGV6M	Goma Ala Vertical vidrio 6/8mm 2m ala 18mm	19	GMAZGV6MM	Goma Ala Vertical MINIMALISTA vidrio 6mm 2m ala 16mm	19	GMAZGV6M/1	Goma h para vidrio 6/8mm 2m	19
GMAZGV6M/2	Goma Ala Vertical vidrio 6/8mm 2m ala 26mm	19	GMAZGV8MM	Goma Ala Vertical MINIMALISTA vidrio 8mm 2m ala 18mm	19			
GMAZVA10M1	Goma Ala Vertical vidrio 10/12mm 2m ala 16mm	19						
VENGoma1	Goma Ala Vertical para 3PC PLUS	19						
GMAZGVF	Goma Ala Vertical para PLANE	19						

GOMA BURBUJA

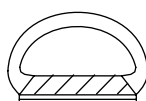
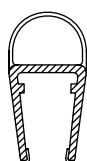

Nº ARTÍCULO	DESCRIPCIÓN	P	Nº ARTÍCULO	DESCRIPCIÓN	P	Nº ARTÍCULO	DESCRIPCIÓN	P
GMAZGBRB	Goma Vertical burbuja para vidrio 6/8mm burbuja 8mm. H:2m	22	GBAZ0101	Goma burbuja adhesiva para canto de vidrio 2,2m	18	GMAZUT2	Goma Vertical para sellar perfil U para vidrio de 6mm	9
GMAZGBRB2	Goma Vertical burbuja para vidrio 6/8mm burbuja 12mm. H:2m	22				GMAZUT1	Goma Vertical para sellar perfil U para vidrio de 8mm	9

GOMAS IMANTADAS

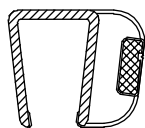

N° ARTÍCULO	DESCRIPCIÓN	P
GMAZPERCIE8	Goma iman para lateral fijo apertura 180° vidrio 6/8mm H:2m	24

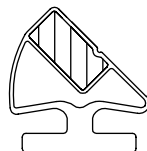

N° ARTÍCULO	DESCRIPCIÓN	P
GMAZPERCIE6	Goma iman para perfil de cierre en inglete a 90° H:2m	24

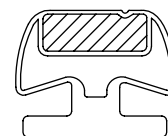

N° ARTÍCULO	DESCRIPCIÓN	P
GMAZPERCIE5	Goma iman para perfil de cierre frontal a 180° H:2.m	24

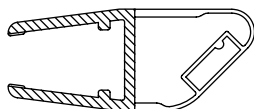

N° ARTÍCULO	DESCRIPCIÓN	P
GMAZPERCIE2	Goma Iman a 90° para vidrio 6/8mm H:2m	24
GMAZPECIE10	Goma Iman a 90° para vidrio 10mm H:2m	24

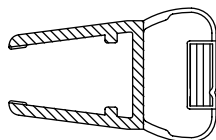

N° ARTÍCULO	DESCRIPCIÓN	P
GMAZPERCIE3	Goma Iman a 180° para vidrio 6/8mm H: 2m	24
GMAZPECIE11	Goma Iman a 180° para vidrio 10mm H: 2m	24

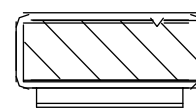

N° ARTÍCULO	DESCRIPCIÓN	P
GMAZPERCIE7	Goma iman adhesiva rigida 2mm. H:2m	18



N° ARTÍCULO	DESCRIPCIÓN	P
GMAZPERCIE9	Goma iman adhesiva 1mm H:2.m	12

GOMAS INFERIORES

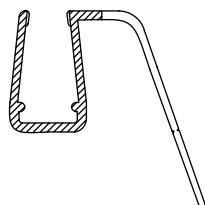

N° ARTÍCULO	DESCRIPCIÓN	P
GMAZGH6M	Goma Horizontal inferior "cascada" NBP/ROLLING/INOX/CLEAN para vidrio 6/8mm 2m	19

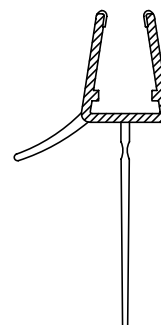

N° ARTÍCULO	DESCRIPCIÓN	P
GMAZGHM60	Goma Horizontal inferior vierteaguas para vidrio 6/8mm 2,20m	19

COTAS PERFILES

CLEAN

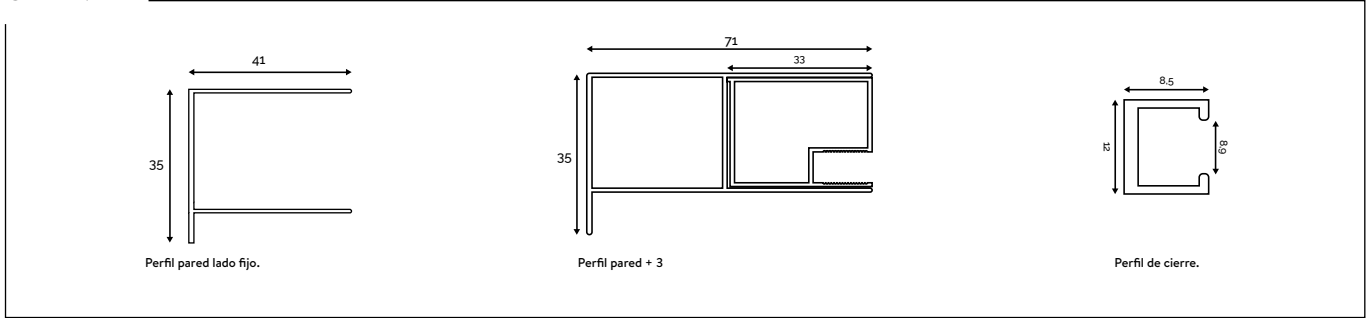

NBP

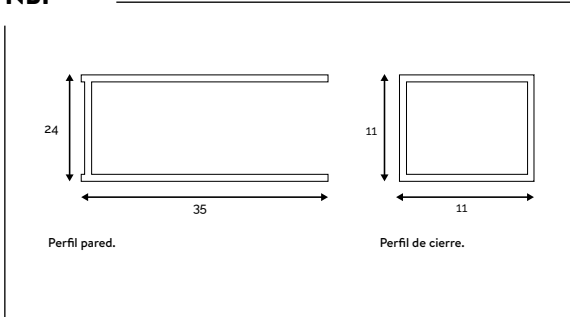

PLANE

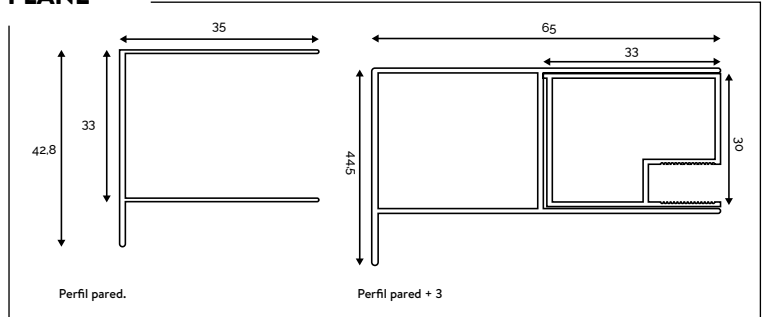

3PC PLUS

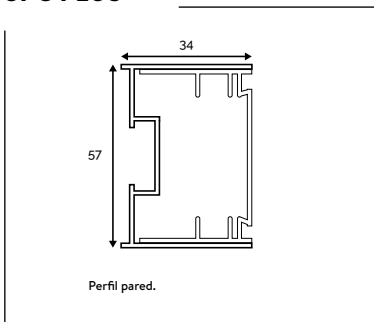

3PC

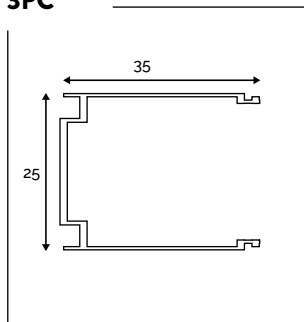

WALL

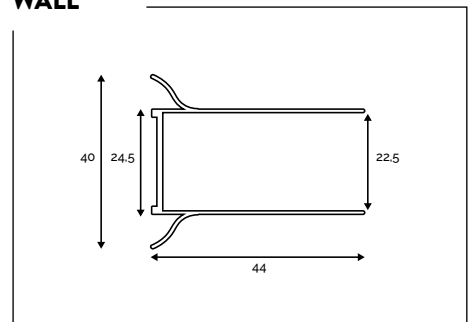

WALL ABATIBLE

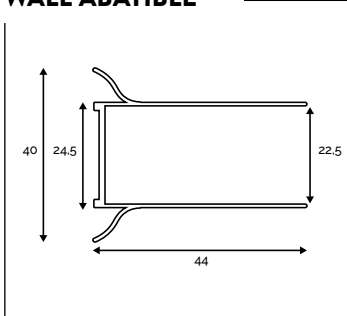

WALL MR

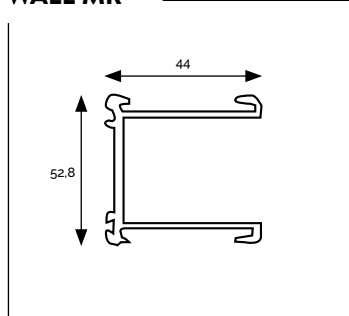

MIRA

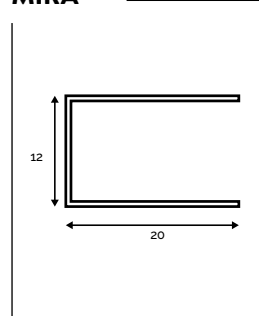

HOJAS DE BAÑERA

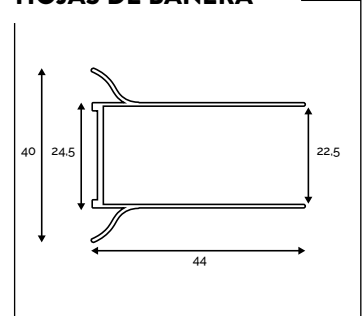

TUBOS Y ÁNGULOS

Largo: 2 metros.

ÁNGULOS



MEDIDAS	PLATA BRILO	PLATA MATE	BLANCO
15X15	20		
20X20	22	15	15
30X30	25	15	15
40X20	25	20	20
40X40	30	20	20
50X50	37	20	20
60X60	37	20	20

TUBOS CUADRADOS



MEDIDAS	PLATA BRILO	PLATA MATE	BLANCO
20X20	30	24	24
30X30	34	24	24
40X40	36	29	24
50X50	49	40	35
60X60	55	45	40

TUBOS RECTANGULARES

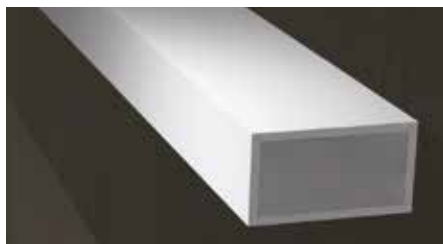

MEDIDAS	PLATA BRILO	PLATA MATE	BLANCO
30X15	33	24	24
40X20	43	24	19
40X60	70	40	35

U DE ACERO INOX



MEDIDAS	ACERO INOX
25X15X25	30
25X12X25	30
30X12X30	30

PLETINA CROMO



MEDIDAS	PLATA BRILO
25X2	34



CÓDIGO	DETALLE	P
GMA3PCANTICAL	AntiCal Conditioner impide el deterioro de los paneles de vidrio por sedimentos de agua.	19
GMA3PCLIMPIADOR	Cleaner limpiador 500ml. Elimina la grasa y los restos de sedimentos de agua. Destinado para bañeras, platos de ducha acrílicos y mamparas.	15
GMA3PCLUBRICANTE	Lubricante sanitario de teflón invisible. No se diluye con el agua, es transparente, no amarillea y es inocuo.	12
ECOAEROSOL	Spray aerosol lubricante de mamparas.	13
GBZ01	Espátulas para sellado de juntas.	20

platos de ducha

PLATOS EN MÁRMOL TÉCNICO	96
PLATOS EN MÁRMOL TÉCNICO SEMICIRCULARES	98
PERSONALIZACIÓN PLATOS EN MÁRMOL TÉCNICO	99
PLATOS EN RESINA	
RESINA PIEDRA	100
RESINA ACABADO LISO	102
ANDRÓMEDA	103
CUADRADOS Y SEMICIRCULARES	104
ARÍN	105
PLATOS PORCELÁNICOS	106
MUESTRARIO	108
COMPLEMENTOS	110
RAMPAS DE ACCESO Y ZÓCALOS	112
LÁMINA REPARACIÓN DUCHABERRI	112





PLATOS

MÁRMOL TÉCNICO

GB WHITE



Grosor del plato 2,5 mm.



5 años de garantía



Corte a medida



Antideslizante Clase 3



Perfil antihumedad



	80	90	100	120	140	150	160	170	180	190	200
70	357	365	450	518	597	631	655	700	733	767	801
75	348	392	475	545	631	668	704	740	778	814	851
80	371	418	498	574	665	704	744	782	822	860	900
90	418	470	522	626	731	783	835	887	940	992	1044
100	496	522	580	696	812	870	926	966	1044	1102	1160
110	536	574	638	766	893	957	1021	1085	1148	1212	1276
120	574	626	696	835	974	1044	1114	1183	1253	1322	1392

MEDIDAS SUPERIORES 638 €/m²

ESPECIFICACIONES

- Rejilla INOX incluida
- Tratamiento antideslizante clase total
- Completamente personalizable
- Medidas máximas 300x160cm
- Válvula no incluida
- Perfil antihumedad: 57€/neto
- Corte en plato: 35€/neto corte
- IVA no incluido

COLORES DISPONIBLES EN GROSOR 2,5 CMS.



GB White

PLATOS

MÁRMOL TÉCNICO

BEIGE, GRIS PERLA, BLANCO
CARRARA, NEGRO MARKINA



Grosor del plato 2,5 mm.



5 años de garantía



Corte a medida



Antideslizante Clase 3



Perfil antihumedad



	80	90	100	120	140	150	160	170	180	190	200
70	393	402	495	570	657	694	721	770	806	844	881
75	383	431	523	600	694	735	774	814	856	895	936
80	408	459	548	631	732	774	818	860	904	946	990
90	459	517	574	689	804	861	919	976	1034	1091	1148
100	548	574	638	766	893	957	1021	1085	1148	1212	1276
110	590	632	702	842	983	1053	1123	1193	1263	1333	1404
120	631	689	766	919	1072	1148	1225	1302	1378	1455	1531

MEDIDAS SUPERIORES 702 €/m²

ESPECIFICACIONES

- Rejilla inox incluida
- Tratamiento antideslizante clase total
- Completamente personalizable
- Medidas máximas 300x120cm
- Válvula no incluida
- Perfil antihumedad: 57€/neto
- Corte en plato: 35€/neto corte
- IVA no incluido

COLORES DISPONIBLES EN GROSOR 2,5 CMS.

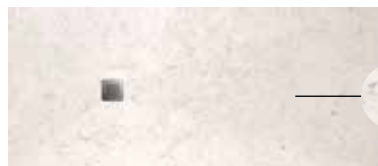

Blanco carrara



Gris perla



Negro markina



Beige

PLATOS

MÁRMOL TÉCNICO

SEMICIRCULARES



Grosor del plato 2,5 mm.



5 años de garantía



Corte a medida



Antideslizante Clase 3



Perfil antihumedad



	GB WHITE	OTROS ACABDOS
80x80	371	408
90x90	470	517

OTRAS MEDIDAS CONSULTAR TARIFA MÁRMOL

ESPECIFICACIONES

- Rejilla INOX incluida
- Tratamiento antideslizante clase total
- Completamente personalizable
- Medidas máximas 160x160cm
- Válvula no incluida
- Perfil antihumedad: 57€/neto
- Corte en plato: 35€/neto corte
- IVA no incluido

COLORES DISPONIBLES EN GROSOR 2,5 CMS.

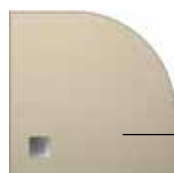

Beige

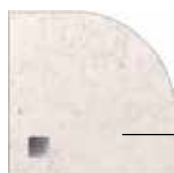

Blanco Carrara

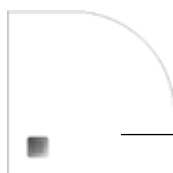

Blanco

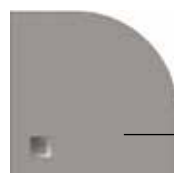

Gris Perla



Negro Markina

OPCIONES DE PERSONALIZACIÓN



GRABADOS A LA CARTA

Posibilidad de realizar cualquier grabado imaginable con o sin relleno de epoxi.



COMBINE DIFERENTES ACABADOS

Posibilidad de combinar todos nuestros acabados para crear diseños únicos y completamente personalizables.



*Consultar precio de las personalizaciones

PLATOS

RESINA ACABADO PIEDRA



5 años de garantía



Corte a medida



Antideslizante Clase 3



Masa interior coloreada



Perfil antihumedad



RESINA PIEDRA

3 cm.

TEXTURA PIEDRA

	80	90	100	120	140	150	160	170	180	190	210
70	323	323	323	375	430	461	504	538	568	670	670
75	340	340	340	398	456	489	538	608	608	722	722
80	315	333	359	399	480	515	561	603	644	758	758
90	390	390	421	485	580	618	660	747	747	884	884
100	442	442	442	532	631	680	740	843	843	998	998
110	501	501	501	601	708	771	826	931	931	1102	1102
120	709	709	709	709	826	885	944	1059	1059		

PERFIL ANTIHUMEDAD: 57/neto

ANTIDESLIZANTE: 35/ml

COLORES 10 colores a elegir al mismo precio.

STOCK

CONSULTAR PLAZOS ENTREGA



DETALLE REJILLA

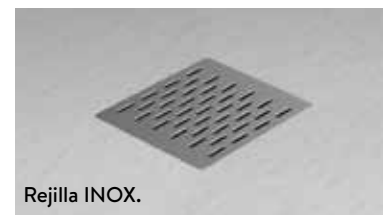

Rejilla INOX.

ESPECIFICACIONES

- Plato extraplano de 3cm, compuesto por resinas y minerales de última generación con acabado GEL COAT sanitario.
- Válvula Viega 80/60mm y rejilla inoxidable incluidas en el precio.

MEDIDAS DESAGÜE

Desagüe central también disponible.

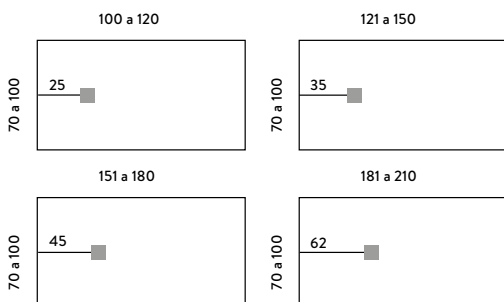

REJILLAS OPCIONALES



Rejilla color. 10 colores.
(+10€ de incremento)



Tapa Cover resina (s/ pedido)
(+50€ de incremento)
No disponible en ancho 110 cms.



DESAGÜE CENTRAL

s/ pedido

3 cm.

		LARGO HASTA				
		120	150	180	200	
ANCHO HASTA	REJILLA INOX	80	423	542	678	780
		90	511	650	786	890
		100	560	716	887	1015

CORTE DE PLATO EN MEDIDAS ESPECIALES SUPONEN UN INCREMENTO DE 35€

COLORES 10 colores a elegir al mismo precio.

STOCK

CONSULTAR PLAZOS ENTREGA



RAL +20%

ESPECIFICACIONES

- Plato extraplano de 3cm, compuesto por resinas y minerales de última generación con acabado GEL COAT sanitario.
- Válvula Viega 80/60mm y rejilla inoxidable incluidas en el precio.

REJILLAS OPCIONALES

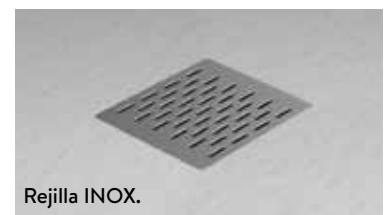

Rejilla INOX.



Rejilla color. 10 colores.
(+10€ de incremento)

PLATOS

RESINA ACABADO LISO



5 años de garantía



Corte a medida



Antideslizante Clase 3



Masa interior coloreada



Perfil antihumedad



RESINA ACABADO LISO

3 cm.

TEXTURA LISA

	80	90	100	120	140	150	160	170	180	190	210
80	378	378	378	423	542	542	678	678	678	798	798
90	443	443	443	511	650	650	786	786	786	930	930
100	465	465	465	560	716	716	887	887	887	1050	1050

ESPECIFICACIONES

- Plato extraplano de 3cm, compuesto por resinas y minerales de última generación con acabado GEL COAT sanitario.
- Válvula Viega 80/60mm y rejilla inoxidable incluidas en el precio.
- Disponible perfil antihumedad: 57/neto

COLORES



CONSULTAR PLAZOS ENTREGA

MEDIDAS DESAGÜE

Desagüe central también disponible.

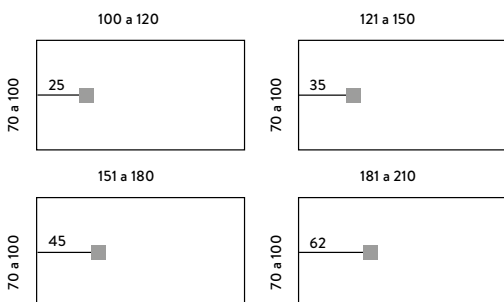

REJILLAS OPCIONALES



REJILLA INOX



REJILLA COLOR (+10 incr.)

PLATOS

RESINA ANDRÓMEDA



5 años de garantía



Corte a medida



Antideslizante Clase 3



Masa interior coloreada



Perfil antihumedad



RESINA ANDRÓMEDA

4 cm.

TEXTURA PIEDRA

	80	90	100	120	140	150	160	170	180	190	210
80	438	438	438	528	590	676	676	775	775	922	922
90	452	505	505	579	675	780	780	895	895	1045	1045
100	559	559	588	678	810	895	895	1016	1016	1197	1197
110	653	653	653	784	890	989	989	1143	1143	1327	1327

ESPECIFICACIONES

- Plato extraplano de 3cm, compuesto por resinas y minerales de última generación con acabado GEL COAT sanitario.
- Válvula Viega 80/60mm y rejilla inoxidable incluidas en el precio.
- Disponible perfil antihumedad: 57/neto

COLORES



CONSULTAR PLAZOS ENTREGA

MEDIDAS DESAGÜE

Desagüe central también disponible.

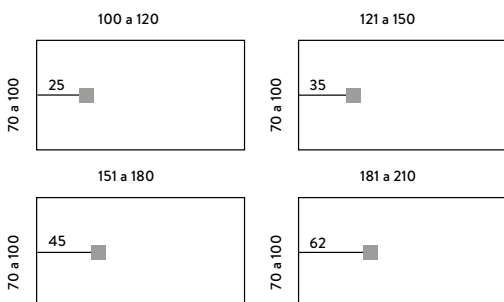

REJILLAS OPCIONALES



Sin incremento.

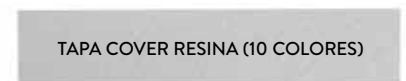

+50 incremento.

PLATOS

RESINA CUADRADOS Y SEMICIRCULARES



5 años de garantía



Corte a medida



Antideslizante Clase 3



Masa interior coloreada



Perfil antihumedad

PLATO RESINA CUADRADO



MEDIDAS (cm)	INOX PIEDRA
80X80	423
90X90	471
100X100	513

TEXTURA PIEDRA

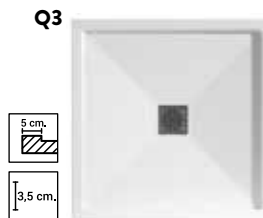

PLATO RESINA SEMICIRCULAR



MEDIDAS (cm)	INOX PIEDRA
80X80	370
90X90	412
100X100	455

TEXTURA PIEDRA



COLORES



- BASALTO
- MARFIL
- FANGO
- BEIGE
- CAPUCHINO
- PERLA
- BLANCO
- CEMENTO
- ANTRACITA
- GRAFITO

CONSULTAR PLAZOS ENTREGA



REJILLAS OPCIONALES



REJILLA INOX



REJILLA COLOR (+10 incr.)

PLATOS

ARIN SUPERLIGEROS 15kg/m²



Antideslizante
Clase 3



Perfil
antihumedad



Resistente



Antibacteriano



Varios
colores



15Kg/m³



ESPECIFICACIONES

- Rejilla inox incluida
- Válvula estándar incluida
- Plato ultraligero (15kg/m²)
- Irrrompible
- Tratamiento antideslizante 3 plus: 50
- Otros acabados y/o cortes especiales +10% c/u
- Perfil antihumedad: 57/neto
- Válvula viega: 45

PLATO ARIN

	80	90	100	120	140	150	160	170	180
70	240	240	240	288	333	360	384	408	432
80	266	266	266	320	386	412	438	466	493



PLATOS PORCELÁNICOS



	80	90	100	110	120	130	140	150	160	170	180	190	200
70	768	806	852	884	917	954	991	1029	1066	1103	1140	1177	1215
75	796	843	880	917	954	991	1029	1066	1103	1149	1187	1224	1261
80	815	859	898	936	982	1025	1066	1103	1149	1187	1224	1270	1326
85	843	889	926	973	1010	1066	1122	1159	1187	1242	1280	1326	1382
90	880	917	964	1001	1045	1103	1140	1187	1237	1298	1345	1373	1423
95	880	926	977	1029	1075	1122	1177	1224	1326	1345	1373	1417	1475
100	898	954	1003	1056	1122	1159	1215	1261	1326	1363	1419	1475	1521

INCLUIDO

- A elegir entre 30 modelos
- Tapa porcelánica o rejilla inox incluida
- Válvula Viega 60/80 incluida
- Embalaje incluido

NO INCLUIDO

- Canto visto ingleteado 80€/ml
- Tratamiento antideslizante 35€/ml
- Perfil antihumedad: 57/neto
- IVA no incluido

ESPECIFICACIONES

- Tapa porcelánica o rejilla inox incluida
- Embalaje incluido
- Válvula Viega de 60/80 incluida
- Medidas máximas 320
- Combinarlo con nuestros revestimientos y muebles porcelánicos



MUESTRARIO



MARMI CALACATA
MINT PULIDO



MARMI CALACATA
PULIDO



MARMI CARRARA



MARMI CEMENT
ANTRACITA



MARMI CEMENT
BEIGE



MARMI CEMENT
DEKO BEIGE



MARMI CEMENT
DEKO MULTICOLOR



MARMI CEMENT
DEKO WHITE



MARMI CEMENT
MULTICOLOR



MARMI CEMENT
SENSE GRIS



MARMI CEMENT
SILVER



MARMI CEMENT
WHITE



MARMI CREMA
BEIGE NATURAL



MARMI DOLOMITA



MARMI GOLD
PULIDO



MARMI LASA
PULIDO



MARMI PIETRA
FOG



MARMI SAHARA
BLACK



MARMI SAHARA
WHITE



MARMI ARAL
CREAM PULIDO

Los colores representados en este catálogo son puramente indicativos y pueden sufrir variaciones.



MARMI WHITE
PULIDO



METAL MAGNET
BLUE



METAL MAGNET
DARK GRIS



METAL MAGNET
ESMERALDA



METAL OXID
PALLADARK



METAL OXID RUST



PIEDRA ÁGATA
ANTRACITA



PIEDRA ÁGATA
GRIS



PIEDRA ÁGATA
MULTICOLOR



PIEDRA STONE
BROWN



**¡Combínelos
con nuestros
muebles y
revestimientos
de pared!**

Los colores representados en este catálogo son puramente indicativos y pueden sufrir variaciones.

PLATOS
DUCHA



COMPLEMENTOS

PERFIL ANTIHUMEDAD/ GARANTÍA DE ESTANQUEIDAD

Suministro y colocación opcional de perfil perimetral en plato de ducha: 55/neto.
Evita futuras fugas de agua debido al deterioro del sellado.

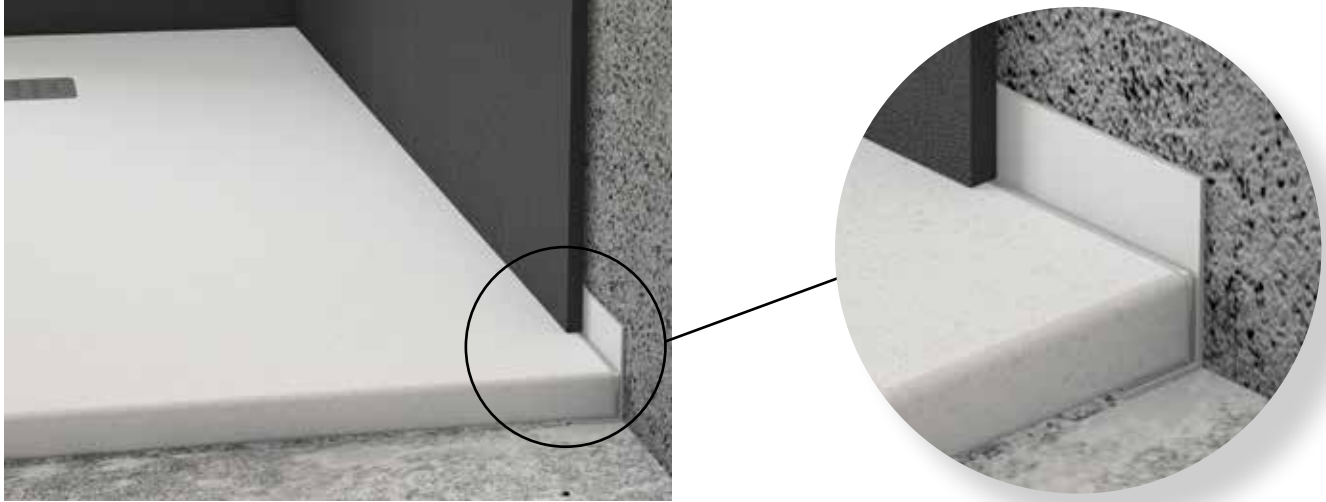

CANALETA INOXIDABLE

Fabricación a medida en acero inoxidable antideslizante en recto o en ángulo.

VENTAJAS

- Combinación perfecta con el desagüe tradicional. Este sistema evita tener que hacer las caídas a la zona de la ducha.
- Sistema de extracción de canaleta para facilitar la limpieza.



Indicar siempre lado del desagüe (izq o dcha) y altura del plato a colocar.

CANALETA RECTA		EN ÁNGULO (Ingleteadas 1 sola pieza) Sumar ambos lados para calcular precio.	
De 100 a 150cm.	513	Hasta 200cm.	767
De 151 a 200cm.	532	De 200 a 300 cm.	787
Sifón de latón especial para canaleta	25	Sifón de latón especial para canaleta	25

SIFÓN INCLUIDO EN EL PRECIO DE LA CANALETA.

PERFIL DE TRANSICIÓN

Perfil de transición en acero inoxidable. Evita filtraciones, ofrece un mejor sellado, facilita el montaje y oculta el borde del azulejo en caso de estar deteriorado.

Fabricación a medida en recto o en ángulo.

PERFIL DE TRANSICIÓN	
GB050501005 Perfil recto en Z inoxidable hasta 2m.	86
GB050501006 Perfil ángulo en Z inoxidable hasta 2m.	193

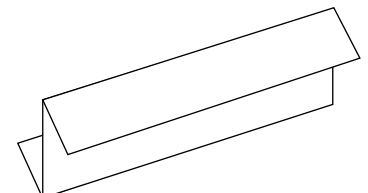
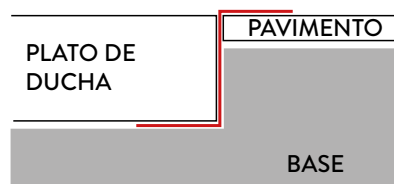

RAMPAS DE ACCESO



Movilidad reducida



RAMPA

RESINA 3 cms.	MÁRMOL 2,5 cms.	INOX
118/m lineal	122/m lineal	148/m lineal

GOMA (ALtura VARIABLE) LONGITUD 90CM.

2cm	2,5cm	3cm	3,5cm	4cm	4,5cm	10cm
98	120	135	140	146	152	298

ZÓCALOS Y PROLONGADORES

ZÓCALO ELEVACIÓN

H (cm)	RESINA	MÁRMOL
4-9	0,61/cm. lineal	0,61/cm. lineal
10-15	0,91/cm. lineal	0,91/cm. lineal
16-20	1,23cm/lineal	1,20cm/lineal



PROLONGACIÓN PLATO RESINA

MEDIDAS MAX (cm)	PIEDRA
100x90x2,5-3	2,45/cm. lineal



MARCO A MEDIDA

PIEDRA	MÁRMOL
0,80/cm. lineal	Sin incremento. S/pedido.



LÁMINA REPARACIÓN DUCHABERRI

- Lamina para reparación de platos de ducha dañados.
- Medidas: 200x100cm
- Solo lamina: 200
- Lamina+montaje: 600



ANTES



DESPUÉS







revestimientos

NATURE	116
MADERA AUBURN FLUTTED	117
CEMENT	118
MARMI	125
METAL	139
PIEDRA	143
PORCELÁNICO SUELO	151

PANEL PORCELÁNICO GRAN FORMATO

BLANCO NATURE

 Medida de la pieza 120x260cm.

 Espesor de 6mm.

 Corte y mecanizado a medida.

 En Stock - Servicio inmediato.



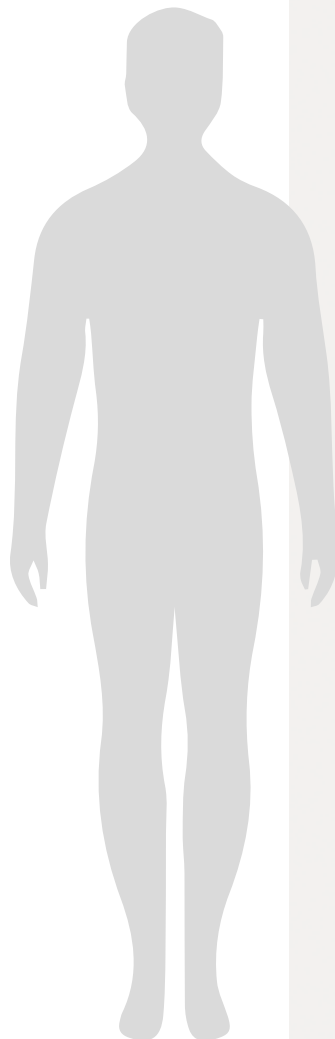

PIEZA	288/ud
CORTE	35/ud



Los colores representados en este catálogo son puramente indicativos y pueden sufrir variaciones.

PANEL PORCELÁNICO GRAN FORMATO

MADERA AUBURN FLUTTED

-  Medida de la pieza 120x280cm.
-  Espesor de 6mm.
-  Corte y mecanizado a medida.
-  Bajo pedido





PIEZA	288/ud
CORTE	35/ud



Los colores representados en este catálogo son puramente indicativos y pueden sufrir variaciones.

PANEL PORCELÁNICO GRAN FORMATO

CEMENT SILVER

-  Medida de la pieza 120x280cm.
-  Espesor de 6mm.
-  Corte y mecanizado a medida.
-  En Stock - Servicio inmediato.





PIEZA	288/ud
CORTE	35/ud



Los colores representados en este catálogo son puramente indicativos y pueden sufrir variaciones.

PANEL PORCELÁNICO GRAN FORMATO

CEMENT WHITE

-  Medida de la pieza 120x280cm.
-  Espesor de 6mm.
-  Corte y mecanizado a medida.
-  En Stock - Servicio inmediato.

PIEZA	288/ud
CORTE	35/ud







Modelo tonalidades variada.



Los colores representados en este catálogo son puramente indicativos y pueden sufrir variaciones.

PANEL PORCELÁNICO GRAN FORMATO

CEMENT DEKO WHITE

-  Medida de la pieza 120x280cm.
-  Espesor de 6mm.
-  Corte y mecanizado a medida.
-  En Stock - Servicio inmediato.

PIEZA	288/ud
CORTE	35/ud







Modelo tonalidades variada.



Los colores representados en este catálogo son puramente indicativos y pueden sufrir variaciones.

PANEL PORCELÁNICO GRAN FORMATO

CEMENT BEIGE

-  Medida de la pieza 120x280cm.
-  Espesor de 6mm.
-  Corte y mecanizado a medida.
-  En Stock - Servicio inmediato.

PIEZA	288/ud
CORTE	35/ud







Modelo tonalidades variada.



Los colores representados en este catálogo son puramente indicativos y pueden sufrir variaciones.

PANEL PORCELÁNICO GRAN FORMATO

CEMENT DEKO BEIGE

-  Medida de la pieza 120x280cm.
-  Espesor de 6mm.
-  Corte y mecanizado a medida.
-  En Stock - Servicio inmediato.

PIEZA	288/ud
CORTE	35/ud







Modelo tonalidades variada.



Los colores representados en este catálogo son puramente indicativos y pueden sufrir variaciones.

PANEL PORCELÁNICO GRAN FORMATO

CEMENT MULTICOLOR

-  Medida de la pieza 120x280cm.
-  Espesor de 6mm.
-  Corte y mecanizado a medida.
-  En Stock - Servicio inmediato.

PIEZA	288/ud
CORTE	35/ud







Modelo tonalidades variada.



Los colores representados en este catálogo son puramente indicativos y pueden sufrir variaciones.

PANEL PORCELÁNICO GRAN FORMATO

CEMENT DEKO MULTICOLOR

-  Medida de la pieza 120x280cm.
-  Espesor de 6mm.
-  Corte y mecanizado a medida.
-  En Stock - Servicio inmediato.

PIEZA	288/ud
CORTE	35/ud





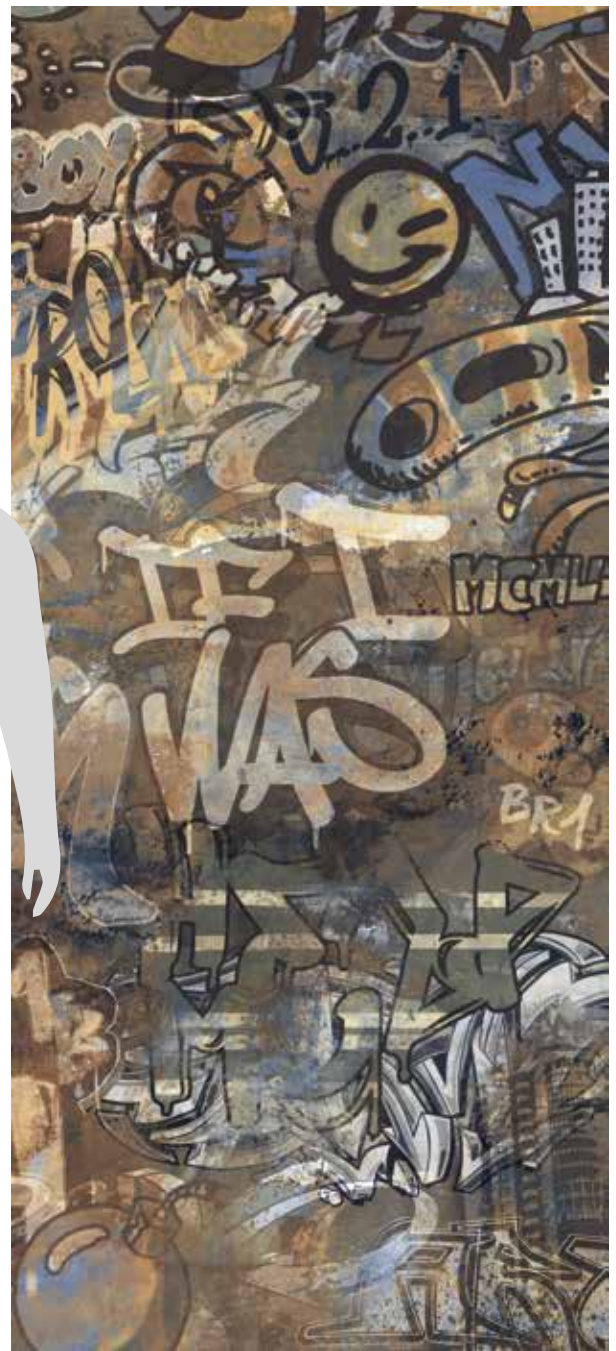

Modelo tonalidades variada.



Los colores representados en este catálogo son puramente indicativos y pueden sufrir variaciones.

PANEL PORCELÁNICO GRAN FORMATO

MARMI CALACATA

-  Medida de la pieza 120x280cm.
-  Espesor de 6mm.
-  Corte y mecanizado a medida.
-  En Stock - Servicio inmediato.

PIEZA	288/ud
CORTE	35/ud

Acabado pulido



PIEZA	396/ud
CORTE	35/ud



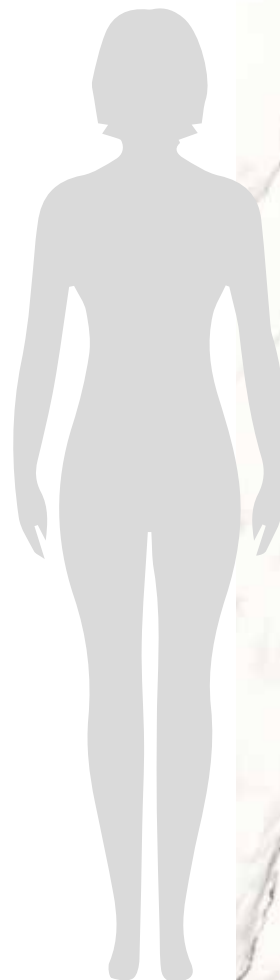

Modelo tonalidades variada.



Los colores representados en este catálogo son puramente indicativos y pueden sufrir variaciones.

PANEL PORCELÁNICO GRAN FORMATO

MARMI DOLOMITA

 Medida de la pieza 120x280cm. Espesor de 6mm. Corte y mecanizado a medida. En Stock - Servicio inmediato.

PIEZA	288/ud
CORTE	35/ud





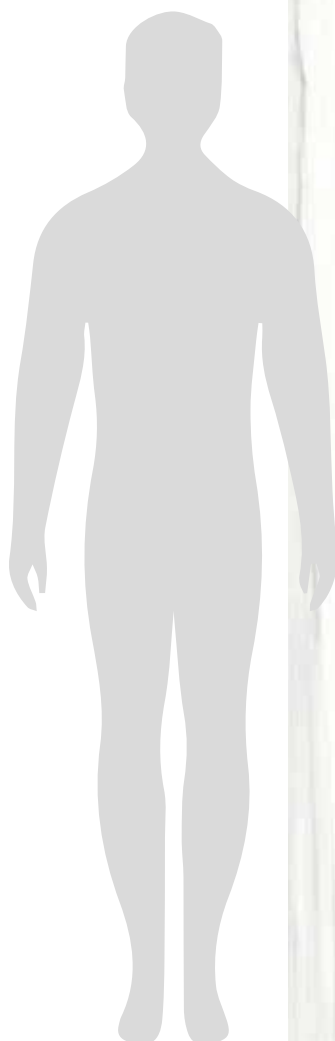

Modelo tonalidades variada.



Los colores representados en este catálogo son puramente indicativos y pueden sufrir variaciones.

PANEL PORCELÁNICO GRAN FORMATO
MARMI GOLD

-  Medida de la pieza 120x260cm.
-  Espesor de 6mm.
-  Corte y mecanizado a medida.
-  En Stock - Servicio inmediato.

PIEZA	288/ud
CORTE	35/ud

Acabado pulido



PIEZA	396/ud
CORTE	35/ud

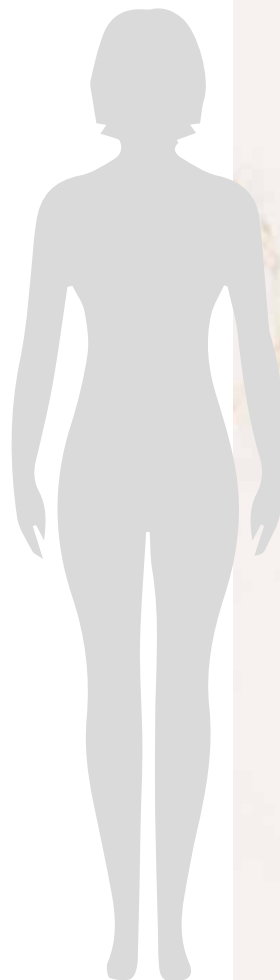

Los colores representados en este catálogo son puramente indicativos y pueden sufrir variaciones.

PANEL PORCELÁNICO GRAN FORMATO

MARMI WHITE

 Medida de la pieza 120x260cm.

 Espesor de 6mm.

 Corte y mecanizado a medida.

 En Stock - Servicio inmediato.

PIEZA	288/ud
CORTE	35/ud

Acabado pulido





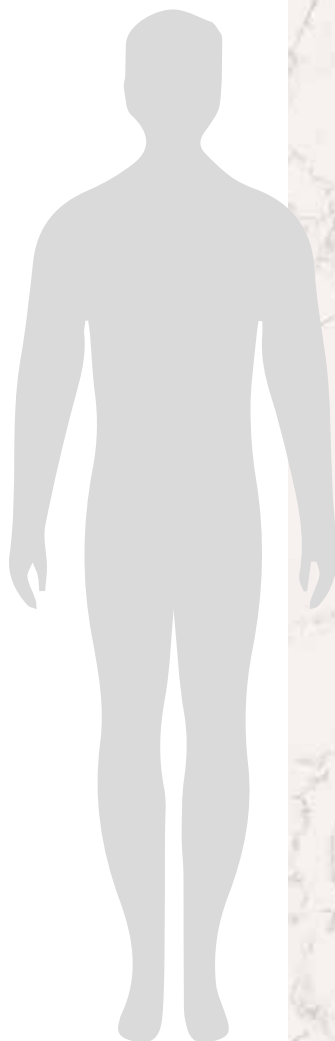

PIEZA	396/ud
CORTE	35/ud



Los colores representados en este catálogo son puramente indicativos y pueden sufrir variaciones.

PANEL PORCELÁNICO GRAN FORMATO
MARMÍ LASA

-  Medida de la pieza 120x280cm.
-  Espesor de 6mm.
-  Corte y mecanizado a medida.
-  En Stock - Servicio inmediato.



Material acabado pulido.

PIEZA	396/ud
CORTE	35/ud







Modelo tonalidades variada.



Los colores representados en este catálogo son puramente indicativos y pueden sufrir variaciones.

PANEL PORCELÁNICO GRAN FORMATO

MARMI ONYX WHITE

-  Medida de la pieza 120x280cm.
-  Espesor de 6mm.
-  Corte y mecanizado a medida.
-  En Stock - Servicio inmediato.

**Material acabado pulido.**



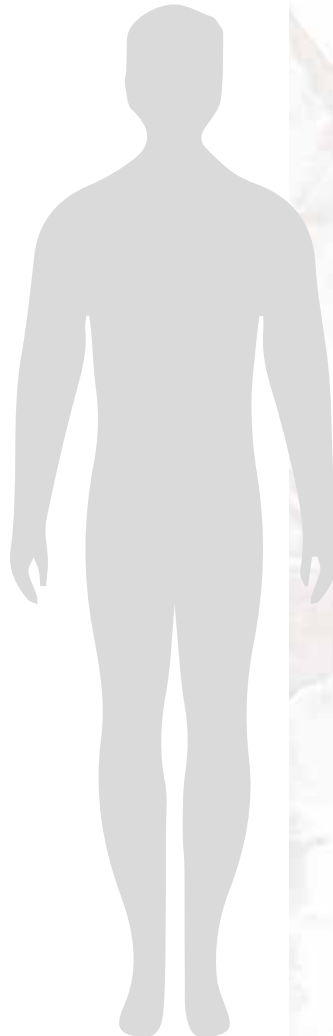

PIEZA	396/ud
CORTE	35/ud



Los colores representados en este catálogo son puramente indicativos y pueden sufrir variaciones.

PANEL PORCELÁNICO GRAN FORMATO

MARMI ONYX GREEN

-  Medida de la pieza 120x280cm.
-  Espesor de 6mm.
-  Corte y mecanizado a medida.
-  En Stock - Servicio inmediato.



Material acabado pulido.





PIEZA	396/ud
CORTE	35/ud



Los colores representados en este catálogo son puramente indicativos y pueden sufrir variaciones.

PANEL PORCELÁNICO GRAN FORMATO

MARMI ONYX BLUE

-  Medida de la pieza 120x280cm.
-  Espesor de 6mm.
-  Corte y mecanizado a medida.
-  Bajo pedido.

**Material acabado pulido.**





PIEZA	396/ud
CORTE	35/ud



Los colores representados en este catálogo son puramente indicativos y pueden sufrir variaciones.

PANEL PORCELÁNICO GRAN FORMATO

MARMI ARAL CREMA

-  Medida de la pieza 120x260cm.
-  Espesor de 6mm.
-  Corte y mecanizado a medida.
-  En Stock - Servicio inmediato.



Material acabado pulido.

PIEZA	396/ud
CORTE	35/ud



Los colores representados en este catálogo son puramente indicativos y pueden sufrir variaciones.

PANEL PORCELÁNICO GRAN FORMATO

MARMI MAJESTIC PEARL

 Medida de la pieza 120x280cm.

 Espesor de 6mm.

 Corte y mecanizado a medida.

 Bajo pedido

Acabado natural

PIEZA	288/ud
CORTE	35/ud

Acabado pulido







PIEZA	396/ud
CORTE	35/ud



Los colores representados en este catálogo son puramente indicativos y pueden sufrir variaciones.

PANEL PORCELÁNICO GRAN FORMATO

MARMI MAJESTIC GREY

-  Medida de la pieza 120x280cm.
-  Espesor de 6mm.
-  Corte y mecanizado a medida.
-  Bajo pedido.

PIEZA	288/ud
CORTE	35/ud

Acabado pulido



PIEZA	396/ud
CORTE	35/ud



Los colores representados en este catálogo son puramente indicativos y pueden sufrir variaciones.

PANEL PORCELÁNICO GRAN FORMATO

MARMI MAJESTIC BLACK

 Medida de la pieza 120x280cm.

 Espesor de 6mm.

 Corte y mecanizado a medida.

 Bajo pedido



Material acabado pulido.





PIEZA	396/ud
CORTE	35/ud



Los colores representados en este catálogo son puramente indicativos y pueden sufrir variaciones.

PANEL PORCELÁNICO GRAN FORMATO

MARMI SAHARA WHITE

-  Medida de la pieza 120x280cm.
-  Espesor de 6mm.
-  Corte y mecanizado a medida.
-  En Stock - Servicio inmediato.

PIEZA	288/ud
CORTE	35/ud

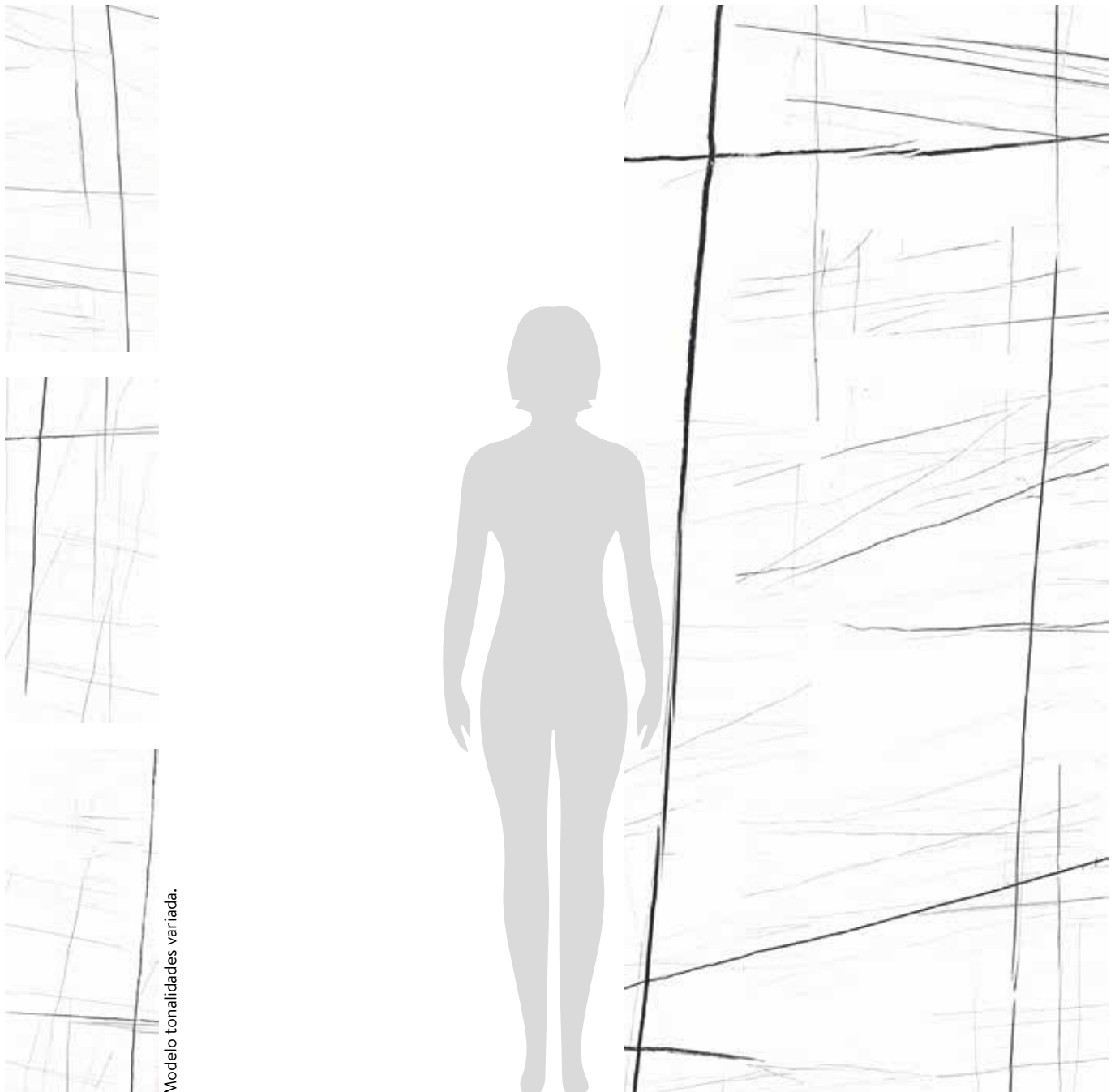



Modelo tonalidades variada.

Los colores representados en este catálogo son puramente indicativos y pueden sufrir variaciones.

PANEL PORCELÁNICO GRAN FORMATO

MARMI SAHARA BLACK

 Medida de la pieza 120x280cm.

 Espesor de 6mm.

 Corte y mecanizado a medida.

 En Stock - Servicio inmediato.

PIEZA	288/ud
CORTE	35/ud

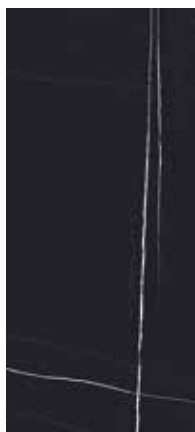





Modelo tonalidades variada.



Los colores representados en este catálogo son puramente indicativos y pueden sufrir variaciones.

PANEL PORCELÁNICO GRAN FORMATO

METAL OXID RUST

-  Medida de la pieza 120x260cm.
-  Espesor de 6mm.
-  Corte y mecanizado a medida.
-  En Stock - Servicio inmediato.

PIEZA	288/ud
CORTE	35/ud

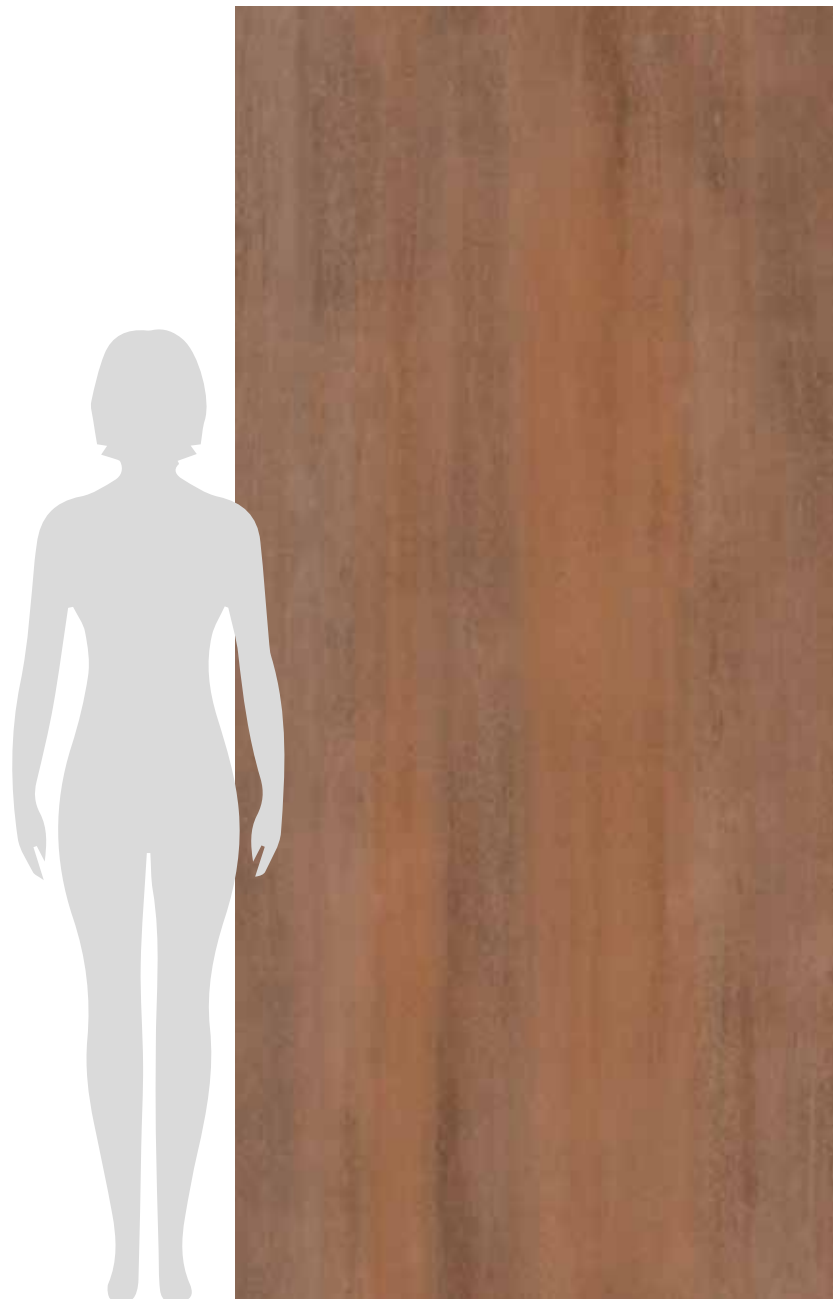



Los colores representados en este catálogo son puramente indicativos y pueden sufrir variaciones.

PANEL PORCELÁNICO GRAN FORMATO

METAL MAGNET DARK GRIS

 Medida de la pieza 120x280cm.

 Espesor de 6mm.

 Corte y mecanizado a medida.

 En Stock - Servicio inmediato.

PIEZA	288/ud
CORTE	35/ud







Modelo tonalidades variada.



Los colores representados en este catálogo son puramente indicativos y pueden sufrir variaciones.

PANEL PORCELÁNICO GRAN FORMATO

METAL MAGNET ESMERALDA

-  Medida de la pieza 120x280cm.
-  Espesor de 6mm.
-  Corte y mecanizado a medida.
-  En Stock - Servicio inmediato.

PIEZA	288/ud
CORTE	35/ud



Modelo tonalidades variada.





Los colores representados en este catálogo son puramente indicativos y pueden sufrir variaciones.

PANEL PORCELÁNICO GRAN FORMATO

METAL OXID PALLADARK

 Medida de la pieza 120x280cm.

 Espesor de 6mm.

 Corte y mecanizado a medida.

 En Stock - Servicio inmediato.

PIEZA	288/ud
CORTE	35/ud







Modelo tonalidades variada.



Los colores representados en este catálogo son puramente indicativos y pueden sufrir variaciones.

PANEL PORCELÁNICO GRAN FORMATO

PIEDRA STONE BROWN

-  Medida de la pieza 120x280cm.
-  Espesor de 6mm.
-  Corte y mecanizado a medida.
-  En Stock - Servicio inmediato.

PIEZA	288/ud
CORTE	35/ud







Modelo tonalidades variada.



Los colores representados en este catálogo son puramente indicativos y pueden sufrir variaciones.

PANEL PORCELÁNICO GRAN FORMATO

PIEDRA ÁGATA GRIS

-  Medida de la pieza 120x280cm.
-  Espesor de 6mm.
-  Corte y mecanizado a medida.
-  En Stock - Servicio inmediato.

PIEZA	288/ud
CORTE	35/ud







Modelo tonalidades variada.



Los colores representados en este catálogo son puramente indicativos y pueden sufrir variaciones.

PANEL PORCELÁNICO GRAN FORMATO

PIEDRA ÁGATA MULTICOLOR

-  Medida de la pieza 120x280cm.
-  Espesor de 6mm.
-  Corte y mecanizado a medida.
-  En Stock - Servicio inmediato.

PIEZA	288/ud
CORTE	35/ud







Modelo tonalidades variada.



Los colores representados en este catálogo son puramente indicativos y pueden sufrir variaciones.

PANEL PORCELÁNICO GRAN FORMATO

PIEDRA ÁGATA ANTRACITA

-  Medida de la pieza 120x280cm.
-  Espesor de 6mm.
-  Corte y mecanizado a medida.
-  En Stock - Servicio inmediato.

PIEZA	288/ud
CORTE	35/ud







Modelo tonalidades variada.



Los colores representados en este catálogo son puramente indicativos y pueden sufrir variaciones.

PANEL PORCELÁNICO GRAN FORMATO

PIEDRA AMANI PEARL

-  Medida de la pieza 120x280cm.
-  Espesor de 6mm.
-  Corte y mecanizado a medida.
-  Bajo pedido

Acabado natural

PIEZA	288/ud
CORTE	35/ud

Acabado pulido





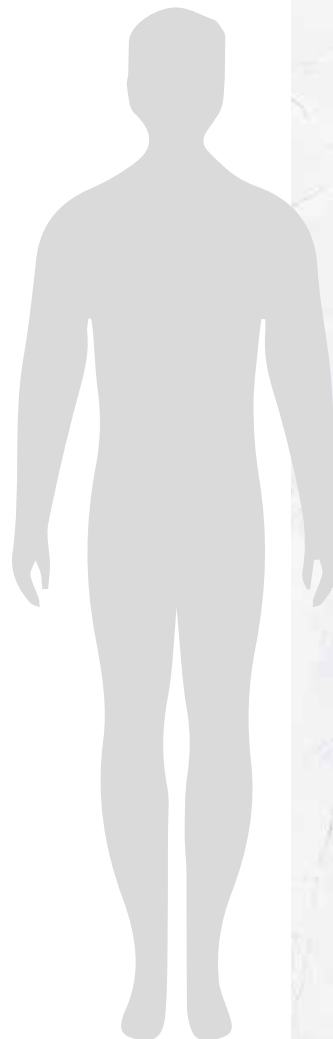

PIEZA	396/ud
CORTE	35/ud



Los colores representados en este catálogo son puramente indicativos y pueden sufrir variaciones.

PANEL PORCELÁNICO GRAN FORMATO

PIEDRA TESSINO GREY

-  Medida de la pieza 120x260cm.
-  Espesor de 6mm.
-  Corte y mecanizado a medida.
-  Bajo pedido

Acabado natural

PIEZA	288/ud
CORTE	35/ud

Acabado pulido







PIEZA	396/ud
CORTE	35/ud



Los colores representados en este catálogo son puramente indicativos y pueden sufrir variaciones.

PANEL PORCELÁNICO GRAN FORMATO

PIEDRA TESSINO IVORY

-  Medida de la pieza 120x260cm.
-  Espesor de 6mm.
-  Corte y mecanizado a medida.
-  Bajo pedido

Acabado natural

PIEZA	288/ud
CORTE	35/ud

Acabado pulido



PIEZA	396/ud
CORTE	35/ud



Los colores representados en este catálogo son puramente indicativos y pueden sufrir variaciones.

PANEL PORCELÁNICO GRAN FORMATO

PIEDRA CREMA BEIGE

 Medida de la pieza 120x240cm.

 Espesor de 6mm.

 Corte y mecanizado a medida.

 En Stock - Servicio inmediato.

PIEZA	288/ud
CORTE	35/ud

Acabado pulido





PIEZA	396/ud
CORTE	35/ud



Los colores representados en este catálogo son puramente indicativos y pueden sufrir variaciones.

PORCELÁNICO SUELO

 Medida de la pieza 23x120cm.

 En Stock - Servicio inmediato.

PORCELÁNICO SUELO

35/m²

ALPINO CENIZA



ALPINO TEKA



ALPINO HAYA



ALPINO NIEVE



BIGUS BLANCO



Los colores representados en este catálogo son puramente indicativos y pueden sufrir variaciones.



grifería

CONJUNTOS GRAN DUCHA

TERMOSTÁTICOS 154

MONOMANDO..... 157

UNIVERSALES 158

TERMOSTÁTICOS DE DUCHA/BAÑERA 159

MONOMANDOS DUCHA/BAÑERA 160

MONOMANDOS LAVABO/BIDET..... 160

GRIFOS DE INODORO 162

BARRAS DE DUCHA 163

GRIFERÍA DE OBRA

GRIFERÍA EMPOTRADA 164

ROCIADORES 165

BRAZOS DE DUCHA 165

MANGOS DE DUCHA 166

SOPORTES..... 166

CODOS..... 166

FLEXOS..... 167

VÁLVULAS CLIC CLAC..... 167

SIFONES 168

AHORRO AGUA..... 168

OTROS 169

CONJUNTOS GRAN DUCHA TERMOSTÁTICOS

SERIE TERMOSTÁTICO LUX



CONJUNTO GRAN DUCHA
TERMOSTÁTICO HIELO (EXTENSIBLE)

GBAGCCGDRSC / L

450

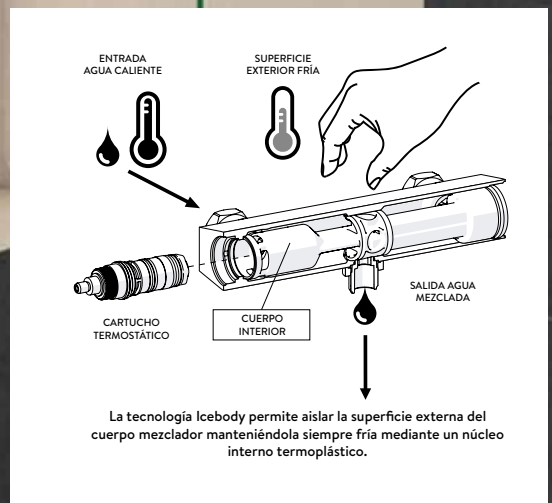
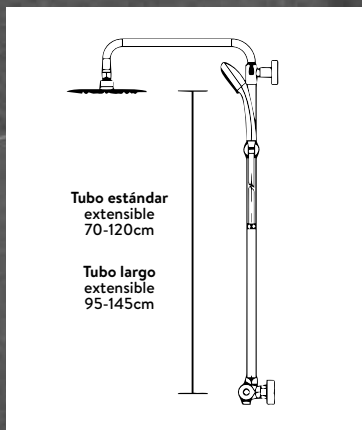
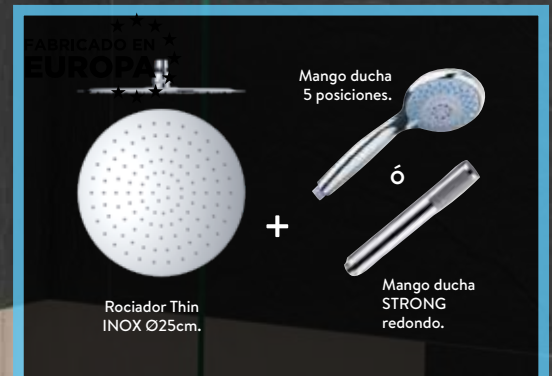

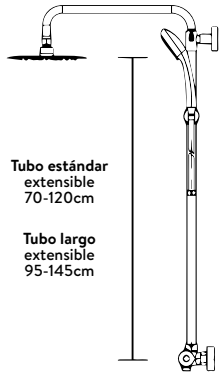

CONJUNTO GRAN DUCHA TERMOSTÁTICO LAUKI CROMO (EXTENSIBLE)

GBAGCCEDTRSCC20C	560
------------------	-----

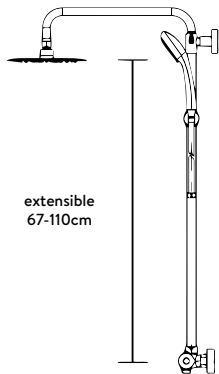

CONJUNTO GRAN DUCHA TERMOSTÁTICO ROUND CROMO (EXTENSIBLE)

GBGRGB00RS1	390
-------------	-----

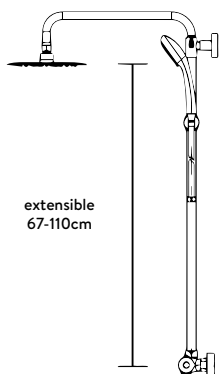

CONJUNTO GRAN DUCHA TERMOSTÁTICO ROUND NEGRO (EXTENSIBLE)

GBGRGB00RS2	490
-------------	-----



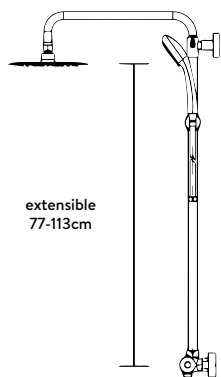

CONJUNTO GRAN DUCHA
TERMOSTÁTICO GIRO CROMO (EXTENSIBLE)

GBGRGB007

315

CONJUNTO GRAN DUCHA
TERMOSTÁTICO GIROBEL NEGRO (EXTENSIBLE)

GBGRGB005

375

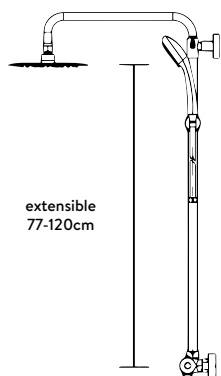

CONJUNTO GRAN DUCHA
TERMOSTÁTICO KUBIK CROMO (EXTENSIBLE)

GBGRGB008

450

CONJUNTO GRAN DUCHA
TERMOSTÁTICO KUBIK NEGRO (EXTENSIBLE)

GBGRGB004

495

SERIE BAÑERA 3 VÍAS

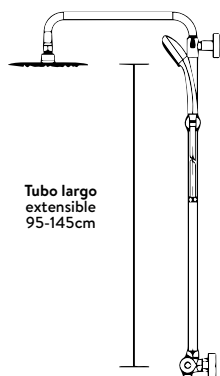

GBACG002C/L **420**

Conjunto Gran Ducha TERMOSTÁTICO BAÑERA 3 Vías. EXTENSIBLE. Opcional tubo estándar (C) o tubo largo (L)

CONJUNTOS GRAN DUCHA MONOMANDO

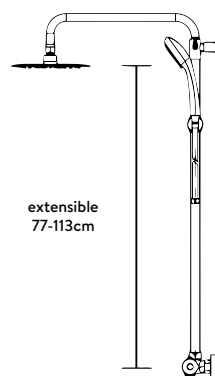
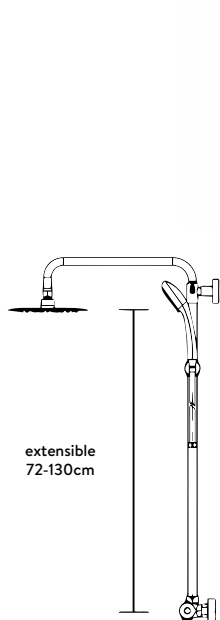
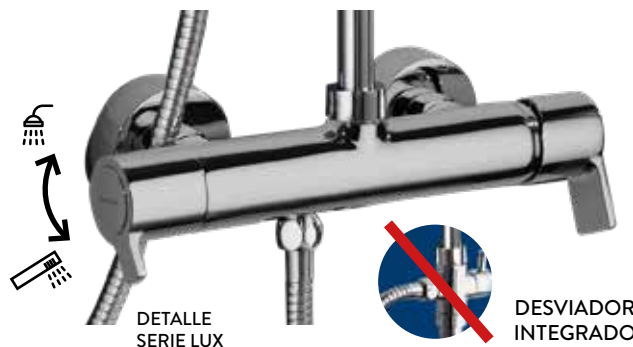

GBGRGB00RS3 **424**

Conjunto gran ducha MONOMANDO LUX EXTENSIBLE

GBGRGB0001 **290**

Conjunto gran ducha MONOMANDO PRACTIK EXTENSIBLE

GBGRGB00RS4 **635**

Conjunto gran ducha MONOMANDO LUX NEGRO EXTENSIBLE

CONJUNTOS GRAN DUCHA

UNIVERSALES Para conectar a grifería existente.

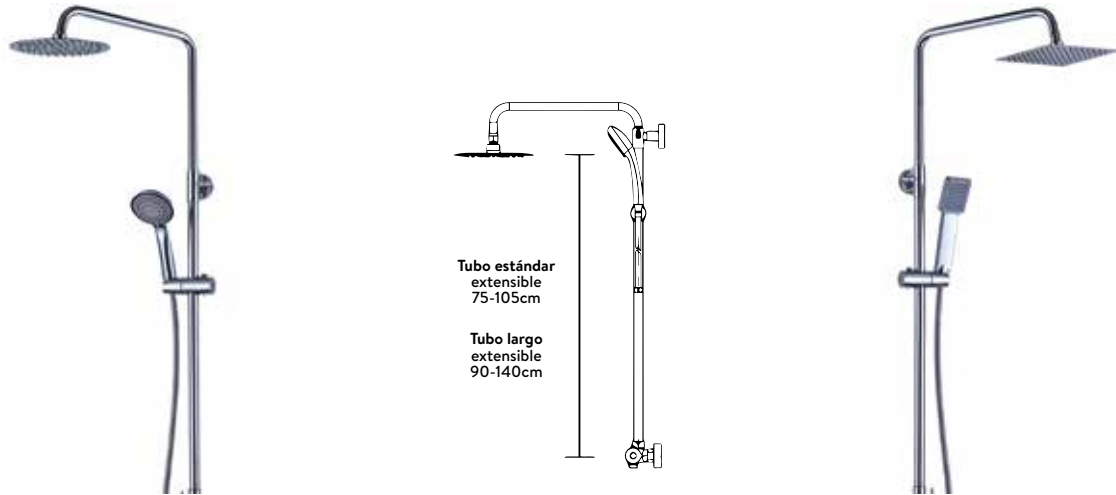

GBACPCF1

135

Conjunto gran ducha UNIVERSAL redondo, barra ESTÁNDAR telescópica, rociador inox Ø25cms

GBACOCN1

145

Conjunto gran ducha UNIVERSAL cuadrado, barra ESTÁNDAR telescópica, rociador inox 20x20 cms

GBACPCF

150

Conjunto gran ducha UNIVERSAL redondo, barra LARGA telescópica, rociador inox Ø25cms

GBACOCN

160

Conjunto gran ducha UNIVERSAL cuadrado, barra LARGA telescópica, rociador inox 20x20 cms



GBAGRC07L

36

Inversor ducha externo para conjunto gran ducha con soporte a pared (latiguillos incluidos)

GBAGRC07

36

Inversor ducha externo para grifo de una vía.



TERMOSTÁTICOS DUCHA - BAÑERA



GBAGHIELOMS	217
--------------------	------------

Termostático de Ducha HIELO c/ equipo de ducha MASAJE.

GBAGHIELOMI	210
--------------------	------------

Termostático de Ducha HIELO c/ equipo de ducha Minimalista.

GBAGHIELO	180
------------------	------------

Termostático de Ducha HIELO s/ equipo de ducha.



GBAGLAUKIMS	302
--------------------	------------

Termostático de Ducha LAUKI c/ equipo de ducha MASAJE.

GBAGLAUKIMI	295
--------------------	------------

Termostático de Ducha LAUKI c/ equipo de ducha Minimalista.

GBAGLAUKI	265
------------------	------------

Termostático de Ducha LAUKI s/ equipo de ducha.



RSG9439SMS	270
-------------------	------------

Termostático de Bañera BLAUTHERM c/ equipo de ducha MASAJE.

RSG9439SMI	263
-------------------	------------

Termostático de Bañera BLAUTHERM c/ equipo de ducha Minimalista.

RSG9439S	233
-----------------	------------

Termostático de Bañera BLAUTHERM s/ equipo de ducha.



GBAGTEMPOBMS	292
---------------------	------------

Termostático de Bañera TEMPO c/ equipo de ducha MASAJE.

GBAGTEMPOBMI	285
---------------------	------------

Termostático de Bañera TEMPO c/ equipo de ducha Minimalista.

GBAGTEMPOB	255
-------------------	------------

Termostático de Bañera TEMPO s/ equipo de ducha.

NOTA: Equipo de ducha MASAJE (MS): mango de ducha MASAJE 5P, flexo de ducha STRONG 1,5m. y soporte de ducha redondo MINIMAL.
Equipo de ducha MINIMALISTA (MI): mango de ducha MINIMAL, flexo de ducha STRONG 1,5m. y soporte de ducha redondo MINIMAL.

MONO MANDOS



DUCHA - BAÑERA



Apertura en frío

Permite la apertura del suministro con la palanca en posición central en agua fría (en vez de agua mezclada), evitando el consumo de agua caliente.



Limitador de caudal

Reduce el consumo de agua frenando la apertura de la palanca a la mitad del caudal (-50%).



Limitador de caudal



RSG3308SMS 164

Monomando de Ducha DRAKO 3308 c/equipo ducha Masaje.

RSG3308SMI 157

Monomando de Ducha DRAKO 3308 c/equipo ducha Minimalista.

RSG3308S 127

Monomando de Ducha DRAKO 3308 S/equipo ducha.

RSG3305S 159

Monomando de Bañera DRAKO 3305 S/equipo ducha.



RSG1808SMS 93

Monomando de Ducha TITANIUM c/equipo ducha Masaje.

RSG1808SMI 86

Monomando de Ducha TITANIUM c/equipo ducha Minimalista.

RSG1808S 56

Monomando de Ducha TITANIUM s/equipo ducha.

RSG1805S 72

Monomando de bañera TITANIUM s/equipo ducha.

LAVABO - BIDET



Apertura en frío



Limitador de caudal



GBGR50010C 93

Monomando de Lavabo SAND ECO.



Apertura en frío



Limitador de caudal



GBGR50010CB 99

Monomando de bidet SAND ECO.



Apertura en frío



Limitador de caudal



RSG330403 115

Monomando de Lavabo DRAKO 330403 apertura en frío.

RSG3301 110

Monomando de Lavabo DRAKO 3301.



Limitador de caudal



RSG3303 110

Monomando de Bidet DRAKO 3303.



RSG570113 69

Monomando de lavabo NEW FLY cromo (apertura en frío)

RSG570111NM 105

Monomando de lavabo NEW FLY NEGRO



Apertura en frío

Limitador de caudal

SOLO PARA LAVABO



RSG1891 57

Monomando de lavabo TITANIUM.

RSG1803 49

Monomando de bidet TITANIUM.



GBGR50002 125

Monomando de Lavabo LAUKI

GBGR50003 135

Monomando de Bidet LAUKI.



GBGRGB01 80

Monomando de lavabo ROUND cromo.

GBGRGB03 100

Monomando de lavabo ROUND negro.



GBGRGB003 118

Monomando de lavabo LAUKIBEL negro.



GBGRGB02 130

Monomando de lavabo ROUND ALTO cromo.

GBGRGB04 140

Monomando de lavabo ROUND ALTO negro.



GBGRGB001 105

Monomando de lavabo GIROBEL.



GBGR50004 130

Monomando de lavabo BELTZ.

GRIFOS DE INODORO



GBGRIN02

219

Monomando empotrado inodoro LUX 2 aguas



RSG336801WC

186

Monomando empotrado inodoro WC MAGNET cromo

RSG336801WCNM

279

Monomando empotrado inodoro WC MAGNET NEGRO



OTR647550200

85

Monomando inodoro AGUA FRÍA.

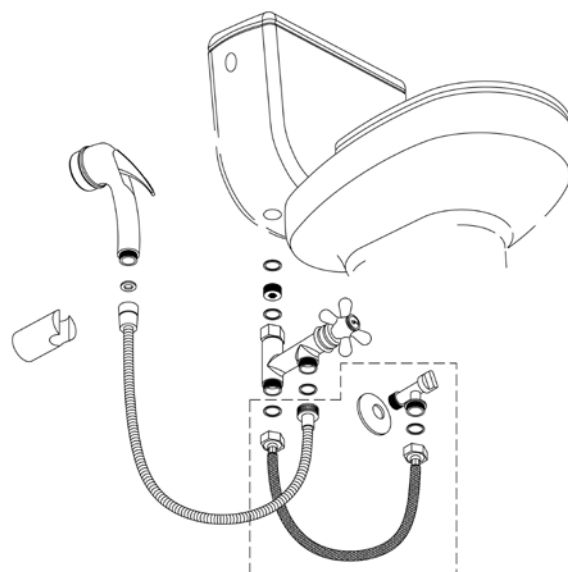

SERIE STRONG

BARRAS DE DUCHA



GBAGCBRL70

~~57~~ 37

Barra de ducha STRONG de 700mms redonda sin flexo ni mango de ducha.

GBAGCBRL90

~~69~~ 44

Barra de ducha STRONG de 900mms redonda sin flexo ni mango de ducha..

GBAGCBCL

~~78~~ 50

Barra de ducha STRONG cuadrada 700mm sin flexo ni mango de ducha.



GBAGCBRL70B

~~56~~ 36

Barra de ducha STRONG de 700mms redonda soporte B sin flexo ni mango de ducha.



GBAGRDUPLEX

170

Barra de ducha NEGRO con flexo y mango minimalista.



GBAGCBARL

~~122~~ 79

Barra de ducha STRONG en ángulo de 1100mm + asidero de seguridad de 600mm sin flexo ni mango de ducha.



GBACBP

45

Conjunto masaje 5 posiciones: barra de 66 cms con pulsador central, ducha hidromasaje 5 posiciones y flexo cromado de 1,5. Incluye posición de cierre.

GBACBPS

22

Barra de ducha masaje de 66 cm.



GBAGRB002MI

45







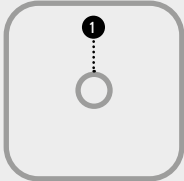
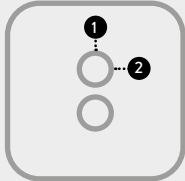
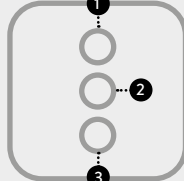
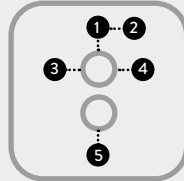

Barra de ducha MINIMAL de 600 mms c/flexo 1,5m y ducha MINIMAL.

GBAGRB002

22

Barra de ducha minimal de 600 mms. sin flexo ni mango de ducha.

GRIFERÍA EMPOTRADA

	 1 VÍA	 2 VÍAS	 3 VÍAS	 5 VÍAS
TERMOSTÁTICO DRAKO		 RSG3387S 448	 RSG3327S 783	
TERMOSTÁTICO KUATRO		 GBGRS4787S 718	 RSG4723S 986	
TERMOSTÁTICO MINIMALISTA				 GBGRNO01-02 650
MONOMANDO TITANIUM	 GBGRNO07 75	 GBGRNO08 121		

OTROS ACABADOS CONSULTAR PRECIO.

ROCIADORES



GBGR40013

62

Rociador INOX negro Ø 25 cm.



GBGR40014

75

Rociador INOX negro Ø 25 cm.



GBGR40003

55

Rociador Inox Thin redondo. Ø 20 cm.

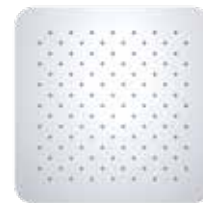

GBGR40004

59

Rociador Inox Thin cuadrado. Ø 20 cm.

GBGR40002

99

Rociador Inox Thin redondo. Ø 30 cm.

GBGR40001

105

Rociador Inox Thin cuadrado. Ø 30 cm.

GBGR40005

220

Rociador Inox Thin cuadrado. Ø50 cm.



GBGR40010

230

Rociador Inox GB Bath para encastre a techo 300x300.



GBGR40006

550

Rociador mural con cascada 2 vías euriplus. Efecto lluvia y cascada.

BRAZOS DUCHA

BRAZOS PARED



GBGRBR350

36

Redondo 350mm.

GBGRBR400

36

Redondo 400mm.



GBGRBR320

51

Cuadrado 350mm.

BRAZOS TECHO



GBGRBRT

36

Redondo 200mm. CROMO.



GBGRBRTC

39

Cuadrado 200mm. CROMO.

JETS



RSG9873

38

Jet redondo minimalista.



RSG4743

48

Jet cuadrado minimalista.

MANGOS DUCHA



GBAGCMDLR

23

STRONG redondo. Latón.



GBAGCMDLC

23

STRONG cuadrado. Latón.



GBAGC3PNG2

27

Mango de ducha negro ABS.

GBAGCMDMIN

14

MINIMAL ABS.



GBAGC5P

17

MASAJE 5 posiciones. Antical. Incluye posición de cierre.



GBAGRM01

17

Blanco 1 posición.



GBAGC3PNG

27

Mango de ducha negro 3 posiciones.

SOPORTES



GBAGCSDLC

40

Soporte ducha CUADRADO STRONG. Latón.



GBAGCSDPR

8

Soporte ducha SINGLE (ABS).



GBAGCSDPC

8

Soporte ducha CUADRADO MINIMAL (ABS).



GBAGCSMIN

8

Soporte ducha REDONDO MINIMAL.

CODOS Y TOMAS DE AGUA



GBAGRC01

44

Codo minimalista cuadrado con toma de agua y soporte ducha.



GBAGRC03

45

Toma de agua cuadrada minimalista laton cromo.



GBAGRC02

44

Codo minimalista redondo con toma de agua.



GBAGRC04

45

Toma de agua redonda minimalista laton cromo.

FLEXOS



RSG2470C

22

CROMOLUX de 1.7m. en PVC plata para soporte cónico. Cromo.



GBAGCFLNG1500

22

FLEXO de 1.5m en PVC negro para soporte cónico.



GBAGCFL1500

12

Inox STRONG 1500mm.

GBAGCFL1700

14

Inox STRONG 1700mm.

GBAGCFL2000

16

Inox STRONG 2000mm.

GBAGCFL1800

16

Inox STRONG extensible 1800-2000mm.

VÁLVULAS CLIKCLACKS



GBAQUT

21

Válvula universal.



GBAQCC

23

Válvula cuadrada.



GBAQUTBLA

47

Válvula blanca mate.



GBAQUTC

25

Válvula Tapa cerámica.



GBAQCTS

80

Válvula Tapa SOLID SURFACE.



GBAQUTNEGRO

47

Válvula Tapa NEGRO.

SIFONES



GBASRC

45

Sifón cuadrado.



GBASRP

35

Sifón corto.



GBASR

35

Sifón recto minimalista.



GBASB

20

Sifón botella.



GBASRBL

45

Sifón blanco.



GBASRNG

45

Sifón recto minimalista negro.

AHORRO DE AGUA



GBGAA01

6

Aireador M24/100 (6L/M) Para roscar en salida de agua. Especial ahorro de agua.



GBGAA02

4

Reductor caudal ducha 1/2" (9 L/M). Especial Ahorro de agua.



GBGAA03

7

Reductor para ducha y rociador 1/2"Hx1/2"M, 50% ahorro de agua.



GBGAA04

7

Llave de cierre 1/2"Hx1/2"M. 50% ahorro de agua.

OTROS



GBGRZ

117

PRAKTIKO es un dispositivo para empotrar en la pared de nuestro baño con tapa embellecedora que permite:

- Cortar el agua fría, caliente o ambas de la zona del baño.
- Filtrar el agua del baño mediante un filtro extraíble y autolimpiable evitando la entrada de suciedades y previendo futuros problemas en su grifería del baño.
- Mediante su colocación, ya no es necesario colocar llaves de cierre en latiguillos de inodoro, lavabo etc con el ahorro que ello conlleva.



Manguito de unión que permite unificar canalizaciones y tuberías de diferentes materiales y diámetros. ESPECIAL PARA DESAGÜES DE PLOMO.

MANG32

15

Manguito Diámetro de 32.

MANG40

17

Manguito Diámetro de 40.



KITBIDE

39

Juego de embellecedores en latón cromado para tapar antiguos agujeros del bidé.

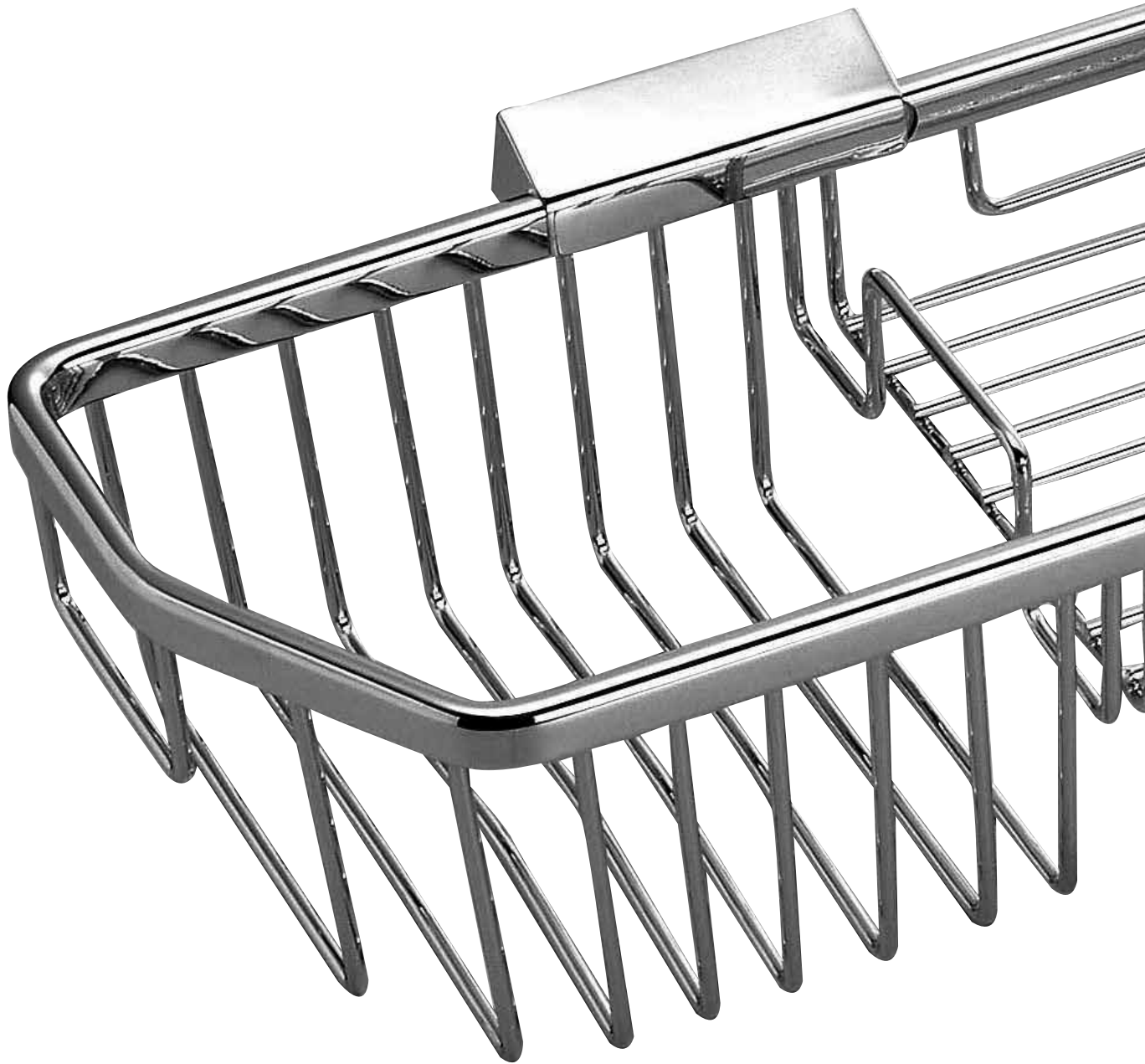

accesorios

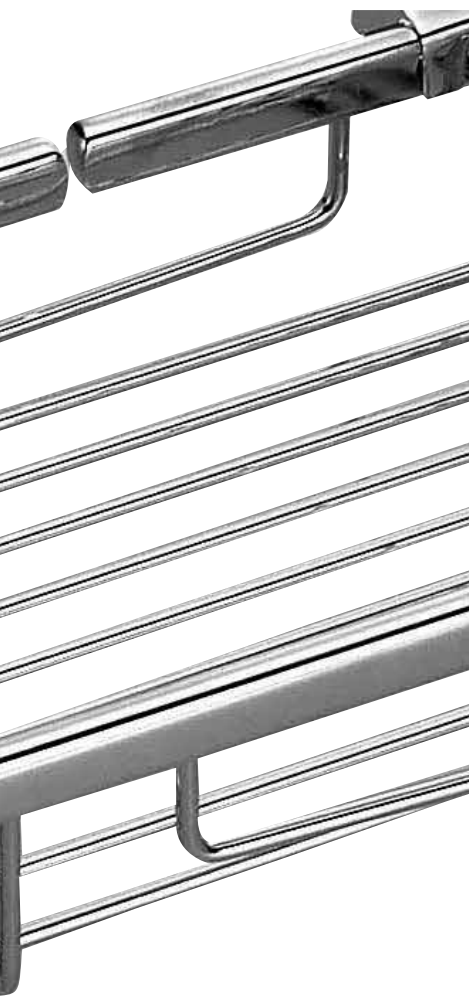

SERIE LAUKI.....	172
SERIE GIRO.....	173
SERIE KUBIK.....	174
JABONERAS.....	175
ACCESORIOS PARA COLGAR.....	176
ESPEJOS DE AUMENTO.....	176
BALDAS DE CRISTAL.....	176
HOSTELERÍA.....	177
RADIADORES SECATOALLAS.....	178

SERIE LAUKI



GBA080101

110

LAUKI Toallero Repisa Cromo / 66x21x11.5



GBA080102

40

LAUKI Toallero Cromo 46 cm / 46x7.5x2

GBA080102NG

40

LAUKI Toallero Negro 46 cm / 46x7.5x2



GBA080103

45

LAUKI Toallero Cromo 66 cm / 66x7.5x2

GBA080103NG

45

LAUKI Toallero Negro 66 cm / 66x7.5x2



GBA080104

54

LAUKI Toallero Doble Cromo 66 cm / 66x12x2

GBA080104NG

54

LAUKI Toallero Doble Negro 66 cm / 66x12x2



GBA080105

30

LAUKI Toallero Aro Cromo / 21x7.5x13



GBA080105NG

30

LAUKI Toallero Aro Negro / 21x7.5x13



GBA080106

22

LAUKI Percha Doble Cromo / 10x6.5x5

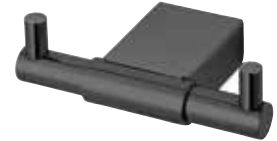

GBA080106NG

22

LAUKI Percha Doble Negro / 10x6.5x5



GBA080107

39

LAUKI Jabonera Cromo / 23x12x3



GBA080108

40

LAUKI portarrollos c/ tapa Cromo / 14.5x11x13



GBA080108NG

40

LAUKI portarrollos c/ tapa Negro / 14.5x11x13



GBA080109

29

LAUKI portarrollos s/ tapa Cromo / 17.5x8x2.5



GBA080109NG

29

LAUKI portarrollos s/ tapa Negro / 17.5x8x2.5



GBA080110

33

LAUKI portarrollos reserva Cromo / 10.7x8.4x16.2



GBA080110NG

33

LAUKI portarrollos reserva Negro / 10.7x8.4x16.2

SERIE GIRO



GBA070101 72

GIRO Toallero Repisa Cromo / 64.5x21x11



GBA070102 33

GIRO Toallero Barra Cromo 45 cm / 44.5x6.5x5.5

GBA070103 39

GIRO Toallero Barra Cromo 65 cm / 64.5x6.5x5.5



GBA070104 45

GIRO Toallero Barra doble Cromo 65 cm / 64.5x13.5x5.5



GBA070105 29

GIRO Toallero Aro Cromo / 17x5x19



GBA070106 21

GIRO Percha doble Cromo / 6x5x4.5



GBA070107 20

GIRO Percha simple Cromo / 5.5x5x4.5



GBA070108 27

GIRO Portarrollos s/tapa cromo / 15x6,9x5,4



GBA070109 31

GIRO Portarrollos reserva cromo / 9,7x8,4x16



GBA070110 39

GIRO Portarrollos c/tapa cromo / 14x12,5x5,5



GBA040106 52

GIRO Escobillero Latón suelo cromo / 9x9x43

GBA070112 56

GIRO Escobillero c/ soporte a pared cromo / 9x12x43



GBA070113 52

GIRO Escobillero corto a suelo / 9x9x38



GBA010112 30

Papelera Inox lisa 3L. 17x17x26

SERIE KUBIK



GBA020105N

112

Toallero Repisa cromo 64,7x22x10,7



GBA020102N

45

Barra sencilla cromo 60x6,7x4,7

GBA020111N

61

Toallero barra doble cromo 63,5x12x4,2. Puede cortarse en ancho a medida.



GBA020101

21

Percha simple cromo 4,7x6,5x4,7

GBA020101N

21

Percha doble cromo 9,3x5,7x4,7



GBA020103N

30

Toallero Aro cromo 17x6,7x18,8



GBA020108N

25

Portarrollos s/tapa cromo 16,6x7x4,7



GBA020109N

34

Portarrollos reserva 10x8,2x16,5



GBA020104N

33

Portarrollos c/tapa cromo 13,3x10,6x14



GBA020106

68

Escobillero latón suelo cromo 9,5x9,5x36

GBA020117

6

Escobilla de recambio para escobillero.



GBA020114

45

Dosificador encimera cromo 5x5x17. Posibilidad de colgar.



GBA020115

27

Portavasos pared cristal 6,7x10,3x9,5

GBA020116

14

Vaso de recambio para portavasos pared

JABONERAS



GBA010107

45

Jabonera Rincón de 24x24x10



GBANG24

45

Jabonera Negro Rincón de 24x24x10

GBA010119

42

Jabonera Rincón 20.5x20.5x9 cms cromo s/ covertores

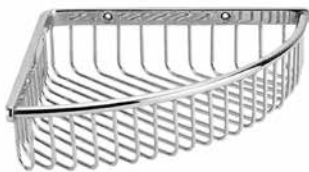

GBA010115

45

Jabonera Rincón latón cromado 17x17x6 cms

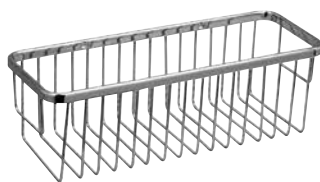

GBA010117

56

Jabonera Frontal 40x16x10(h) cromo s/covertores



GBA010118

45

Jabonera Frontal 31x13x9 cromo s/ covertores

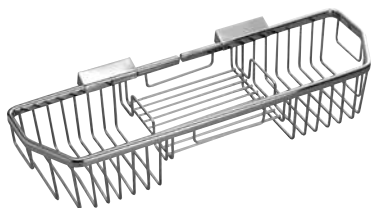

GBA010114

45

Jabonera Frontal 40x12x7,5 cromo s/covertores



GBA010116

25

Jabonera Frontal 13x10x3,4 cromo s/covertores

PARA COLGAR



GBA080112

23

Portarrollos sin taladro para mueble.



GBA080113

33

Toallero lateral para mueble 29cm.

GBA080111

33

Toallero lateral para mueble 36cm.



GBA0JAB01

56

Jabonera Frontal para colgar 25x13x13

ESPEJOS DE AUMENTO



GBA010111

47

Espejo aumento pared (5x) cromo 21x13,5



GBA010110

32

Espejo aumento encimera/manual cromo diámetro 15 cms.



GBA010109

75

Espejo aumento (3x) barras cromo S01 3,7x25x31

BALDAS DE CRISTAL



GBALZ02

48

Balda de cristal recta hasta 1m. Fondo hasta 20cm. Incluye pelicanos.

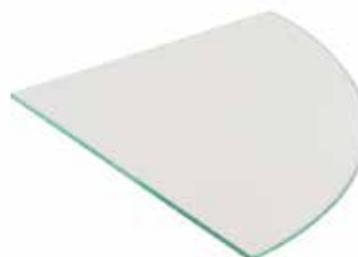

GBALZ01

45

Balda de cristal en esquina. Medida hasta 20x20 cm. Incluye pelicanos.

HOSTELERÍA



s/ pedido
Consultar precio



GBAC12

Asa de seguridad Inox satinado 38cms. 30cms. entre ejes.

GBAC13

Asa de seguridad Inox satinado 53cms. 45cms. entre ejes.

GBAC14

Asa de seguridad Inox satinado 68cms. 60cms. entre ejes.



GBAC01

Dispensador papel inox brillo redondo 250x112x260mm

GBAC02

Dispensador papel inox satinado redondo 260x250x112mm



GBAC03

Dispensador papel toalla inox brillo 260X120X257mm

GBAC04

Dispensador papel toalla inox satinado 260X120X257mm



GBAC05

Secamanos windflow acero inox brillo 280x210x280mm

GBAC06

Secamanos windflow acero inox satinado 280x210x280mm



GBAC07

Secamanos bigflow Blanco abs 255x152x325mm



GBAC08

Dispensador Jabón inox brillo 121x130x210mm

GBAC09

Dispensador Jabón inox satinado 121x130x210mm



GBAC10

Dispensador Jabón abs blanco 130x95x215mm



GBAC11

Cambia pañales horizontal 900x490x500mm(abierto)

RADIADORES SECATOALLAS



SERIE E

Stock disponible en blanco y cromo en versión agua y eléctrico.

VERSIÓN AGUA

	BLANCO		CROMO		NEGRO	
450x766	BRAE45075BC	152	BRAE45075CR	275	BRAE45075NG	330
450x1185	BRAE45115BC	187	BRAE450115CR	405	BRAE450115NG	412
500x766	BRAE50075BC	152	BRAE50075CR	275	BRAE50075NG	330
500x1185	BRAE50115BC	187	BRAE50115CR	405	BRAE50115NG	412

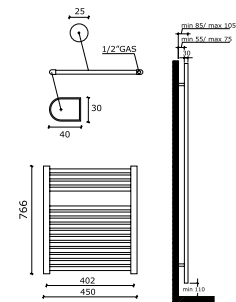

VERSIÓN ELÉCTRICO

	BLANCO		CROMO		NEGRO	
450x766	GBREL45076B	317	GBREL45076C	440	GBREL45076NGE	480
450x1185	GBREL45118B	352	GBREL45118C	565	GBREL45118NGE	562
500x766	GBREL50076B	332	GBREL50076C	450	GBREL50076NGE	495
500x1185	GBREL50118B	382	GBREL50118C	595	GBREL50118NGE	598

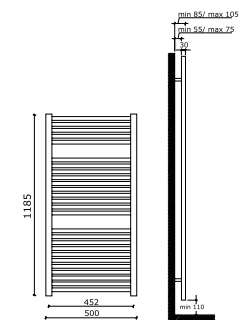

ACCESORIOS



KIT VÁLVULA + DETENTOR 80



KIT CUBRETORNILLOS 45



RESISTENCIA INTERRUPTOR ON/OFF

Incluida en el precio de la versión eléctrica.



RESISTENCIA CON TERMOSTATO (incluido) +115

Incremento sobre versión eléctrica ON/OFF.





ayuda Técnica

ASAS DE SEGURIDAD	182
BARRAS ABATIBLES.....	183
ASIENTOS Y BANQUETAS DE DUCHA	183
ASIENTOS ABATIBLES DE PARED	185
ALZAS Y REPOSABRAZOS PARA INODORO	185
INODOROS	186
SILLA DE RUEDAS PARA DUCHA.....	187

ASAS DE SEGURIDAD



CROMADO

GBA050106	35
-----------	----

Asa se seguridad latón cromado 35cms. (30cms. ejes)

GBA05010650	40
-------------	----

Asa se seguridad latón cromado 50cms. (45cms. ejes)

GBA05010670	45
-------------	----

Asa se seguridad latón cromado 70cms. (65cms. ejes)



NEGRO

GBANG35	40
---------	----

Asa se seguridad latón negra 35cms. (30cms. ejes)

GBANG50	45
---------	----

Asa se seguridad latón negra 50cms. (45cms. ejes)

GBANG70	50
---------	----

Asa se seguridad latón negra 70cms. (65cms. ejes)

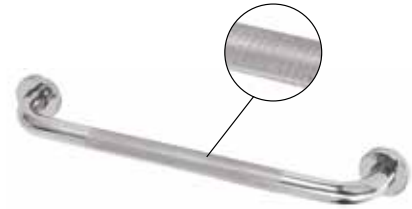

MOLETEADO

GBA050106B	40
------------	----

Asa se seguridad moleteado latón cromado 35cms. (30cms. ejes)

GBA05010650B	45
--------------	----

Asa se seguridad moleteado latón cromado 50cms. (45cms. ejes)

GBA05010670B	50
--------------	----

Asa se seguridad moleteado latón cromado 70cms. (65cms. ejes)



EN ÁNGULO

GBA050109	40
-----------	----

Asa se seguridad en ángulo latón cromado 45cms. (40cms. ejes)



EN ÁNGULO

GBA050109B	45
------------	----

Asa se seguridad en ángulo moleteado latón cromado 45cms. (40cms. ejes)



SERIE INOX

GBA05010732	40
-------------	----

Asa de seguridad Acero Inoxidable brillo de 320mms (entre ejes).

GBA05010740	45
-------------	----

Asa de seguridad Acero Inoxidable brillo de 400mms (entre ejes).

GBA05010750	50
-------------	----

Asa de seguridad Acero Inoxidable brillo de 500mms (entre ejes).

GBA050107	65
-----------	----

Asa de seguridad Acero Inoxidable brillo de 800mms (entre ejes).



SERIE TACTO SUAVE

Fabricadas con plástico reforzado interiormente de acero inoxidable permiten un buen agarre, incluso con manos enjabonadas, por las ranuras de goma.

GBA05010930	25
-------------	----

Asa de seguridad de tacto suave antideslizante de 30cm.

GBA05010945	30
-------------	----

Asa de seguridad de tacto suave antideslizante de 45cm.



SERIE TACTO SUAVE

Fabricadas con plástico reforzado interiormente de acero inoxidable permiten un buen agarre, incluso con manos enjabonadas, por las ranuras de goma.

GBA05010940	35
-------------	----

Asa de seguridad ANGULAR de 40cm de tacto suave.

BARRAS ABATIBLES

DOBLE BARRA ABATIBLE CON FRENO Y PORTARROLLOS



	INOX BRILLO		INOX SATINADO		INOX BLANCO	
60	GBA1505160B	150	GBA1505160S	120	GBA1505160BL	140
80	GBA1505180B	155	GBA1505180S	140	GBA1505180BL	155



GBATBAPA8073	120
---------------------	------------

BARRA ABATIBLE con pata blanca de 800*735.

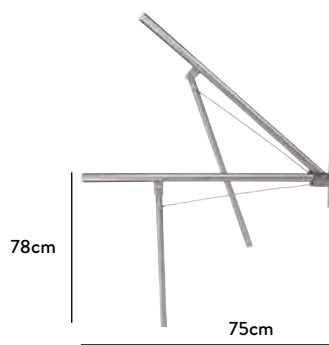

GBATBAPA8372	165
---------------------	------------

BARRA ABATIBLE 'PIE' inox brillo 750x780

ASIENTOS Y BANQUETAS

Estructura de aluminio con cantoneras de caucho. Altura regulable.



GBATAS01	50
-----------------	-----------

Banqueta sin respaldo redonda blanca. Altura regulable especial ayuda técnica.



GBATAS02	55
-----------------	-----------

Banqueta sin respaldo blanca. Altura regulable especial ayuda técnica.



GBATAS03	65
-----------------	-----------

Asiento con respaldo blanco. Altura regulable especial ayuda técnica



GBATAS04 90

Asiento con respaldo acolchado. Altura regulable especial ayuda técnica.



GBATAS05 75

Banqueta sin respaldo acolchado. Altura regulable especial ayuda técnica.



GBATAS06 125

Asiento con respaldo y apoyabrazos. Altura regulable especial ayuda técnica. Tanto el respaldo como el reposabrazos se pueden retirar con un sólo 'clik'. Reposabrazos forrados de espuma para mejorar el agarre.



GBATAS07 99

Banqueta sin respaldo con reposabrazos. Altura regulable especial ayuda técnica. Reposabrazos forrados y se pueden desmontar con un sólo 'clik'.



GBATAS08 90

Asiento con respaldo con herradura. Altura regulable especial ayuda técnica.



GBATAS09 75

Banqueta sin respaldo con herradura. Altura regulable especial ayuda técnica.

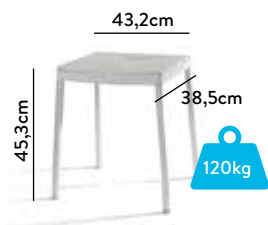

GBATAS12 140

Banqueta sin respaldo de resina Blanco. Taburete fabricado con materiales de resina y patas antideslizantes con una superficie de asiento de 371x325mm Materiales: aluminio anticorrosión. No regulable.



GBATAS16 199

Asiento modular. Altura regulable especial ayuda técnica. Silla de ducha modular que nos permite ajustarla a las necesidades del usuario pudiendo convertirla desde un taburete hasta en una silla con respaldo y reposabrazos. Las patas de aluminio permiten su ajuste en altura.

GBATAS17 125

Banqueta suelta mod. modular altura regulable especial ayuda técnica.

ASIENTOS ABATIBLES DE PARED



GBAOVBN

199

Asiento de ducha CHROME blanco.

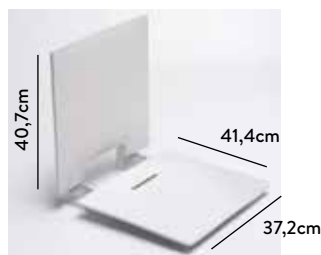

GBATAB01

239

Asiento con respaldo a pared con una superficie de asiento de 37x325mm. Materiales: aluminio anticorrosión y resina. Color blanco.



GBATAB03

165

Asiento resina sin respaldo a pared sin pata. 37x325mm. Color blanco.

GBATAB03P

236

Asiento resina sin respaldo a pared con pata. 37x325mm. Color blanco.

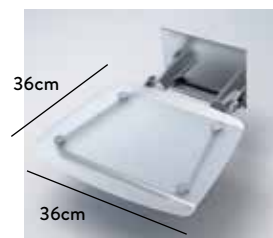

GBAOVOB

185

ASIENTO DUCHA OVO B OPAL. SIN respaldo fabricada en acero macerado inoxidable.



GBATAB06

210

Asiento de ducha abatible de pared acolchado con patas. Altura regulable especial ayuda técnica.

NOTA: Los asientos deben ser instalados en una pared firme y segura. Los tacos y los tornillos deben ser los apropiados y su elección así como la instalación del asiento debe ser llevada a cabo con personal cualificado para ello. Recomendamos utilizar tornillería de acero inoxidable. La carga máxima depende de la correcta instalación, elección de los anclajes y del estado de la pared, por eso no recomendamos el tipo de tacos ni especificamos la carga máxima.

ALZAS Y REPOSABRAZOS PARA INODORO



GBATAL03

95

Taca Taca. Reposabrazos de inodoro en aluminio altura regulable especial ayuda técnica. Evita realizar agujeros en la pared.



GBATAL01

55

Alza inodoro dura 10cms ayuda técnica con tapa.

GBATAL02

50

Alza inodoro dura 10cms ayuda técnica sin tapa.



GBATAL04

110

Alza WC con reposabrazos abatibles ayuda técnica.

INODOROS

INODORO INTELIGENTE IN-WASH

Consultar precio



Lavado posterior



Lavado anterior



Función secado



Tanque bajo



GBIN01

In-wash Inspira tanque bajo con rimless.

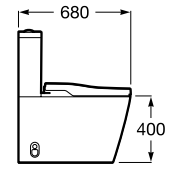
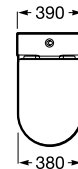

INODORO GIRO ADOSADO



GBINODGIRO

340

Inodoro GIRO adosado a pared.

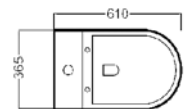
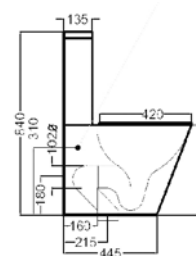

Fondo reducido



Rimless



4,5L 3L
Ahorro de agua



Salida dual



Alimentación inferior oculta



Adosado a pared



Incluye juego de fijación



2 años de garantía

SILLA DE RUEDAS PARA DUCHA

s/ pedido
Consultar precio

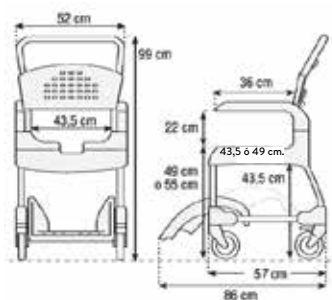

SILLA DE RUEDAS PARA DUCHA Y WC

Lo último en silla de duchas para la higiene. Asiento especial diseñado para la ducha. Abierto en la parte trasera, facilitando la higiene personal. Tiene reposabrazos desmontables y reposapiés.

Peso --> 14kg

Peso que soporta --> 130kg

Altura --> 49cm

Ancho asiento --> 43,5cm

Ancho total --> 52cm

GBATSI01

SILLA DE RUEDAS AYUDA TÉCNICA ALTURA 49

GBATSI02

SILLA DE RUEDAS AYUDA TÉCNICA ALTURA 55

ACCESORIOS

OPCIONALES
s/ pedido
Consultar precio



GBATSI03

ASIENTO BLANDO PARA SILLA DE RUEDAS



GBATSI07

RESPALDO BLANDO PARA SILLA DE RUEDAS



GBATSI08

ORINAL PARA SILLA DE RUEDAS



GBATSI09

BARRA SEGURIDAD PARA SILLA DE RUEDAS



GBATSI05

CINTURÓN PARA SILLA DE RUEDAS



GBATSI04

TAPA POLIURETANO PARA SILLA DE RUEDAS



GBATSI06

ASIENTO POLIURETANO PARA SILLA DE RUEDAS



mobiliario

SERIE DUNA	190
SERIE YAGO	192
SERIE NOVO	194
SERIE TEBAS	194
SERIE KUBO	195
LAVABOS	198
ESPEJOS	199
LUMINARIAS	199
TOALLERO	199



SERIE DUNA

2 CAJONES



DUNA 2 cajones blanco brillo. H=60cm.

//TARIFA F-45/

MEDIDAS	BRILLO O MATE	PORCELANA	SOLID SURFACE
	BLANCO SOLO MUEBLE	BLANCO CONJ. COMPLETO	BLANCO CONJ. COMPLETO
60	350	565	710
70	377	602	747
80	396	618	796
90	406	696	836
100	423	733	898

Conjunto completo incluye: mueble, lavabo cerámico, aplique Led GBbath 30cm, espejo con trasera.

Fabricación a medida (s/pedido) y/o acabado en color, consultar precio.



Guías metálicas Heltich extracción total y organizador de cajón superior incluidos en el precio.

SERIE DUNA

2 CAJONES



DUNA 2 cajones siroko. H=60cm.

TARIFA F-45

MEDIDAS	PORCELANA		SOLID SURFACE
	MADERA SOLO MUEBLE	MADERA CONJ. COMPLETO	MADERA CONJ. COMPLETO
60	350	565	710
70	377	602	747
80	396	618	796
90	406	696	836
100	423	733	898

Conjunto completo incluye: mueble, lavabo cerámico, aplique Led GBbath 30cm, espejo con trasera. Guías metálicas Heltich extracción total y organizador de cajón superior incluidos en el precio. Fabricación a medida (s/pedido) y/o acabado en color, consultar precio.

AUXILIARES/ Sobre pedido. Indicar mano.

- ① Sin estantes.
- ② 1 estante.
- ③ 3 estantes. Opción 1 o 2 puertas.

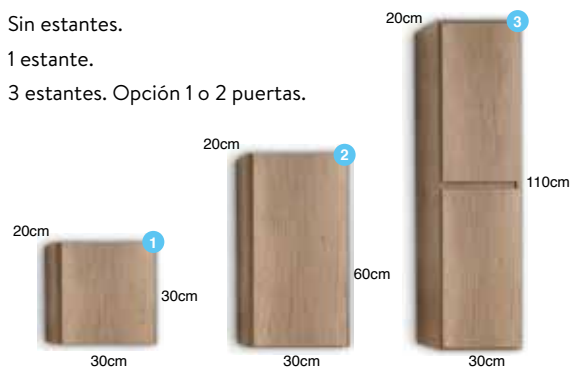

MEDIDAS	BLANCO (BRILLO O MATE) / MADERA
30x30	155
60x30	175
110x30	271

SERIE YAGO

3 CAJONES



YAGO 3 cajones blanco brillo.

//TARIFA F-45/

MEDIDAS	BRILLO O MATE	PORCELANA	SOLID SURFACE
	BLANCO SOLO MUEBLE	BLANCO CONJ. COMPLETO	BLANCO CONJ. COMPLETO
60	462	677	822
70	471	696	841
80	483	723	883
90	494	784	923
100	503	813	978

Conjunto completo incluye: mueble, lavabo cerámico, aplique Led GBbath 30cm, espejo con trasera. Zócalo o patas, mismo precio.

Fabricación a medida (s/pedido) y/o acabado en color, consultar precio.



Guías metálicas Heltich extracción total y organizador de cajón superior incluidos en el precio.

SERIE YAGO

3 CAJONES



YAGO 3 cajones roble olmo.

TARIFA F-45

MEDIDAS	PORCELANA		SOLID SURFACE
	MADERA SOLO MUEBLE	MADERA CONJ. COMPLETO	MADERA CONJ. COMPLETO
60	462	677	822
70	471	696	841
80	483	723	883
90	494	784	923
100	503	813	978

Conjunto completo incluye: mueble, lavabo cerámico, aplique Led GBbath 30cm, espejo con trasera. Guías metálicas Heltich extracción total y organizador de cajón superior incluidos en el precio. Zócalo o patas, mismo precio. Fabricación a medida (s/pedido) y/o acabado en color, consultar precio.

AUXILIARES Sobre pedido. Indicar mano.

- ① Sin estantes.
- ② 1 estante.
- ③ 3 estantes. Opción 1 o 2 puertas.

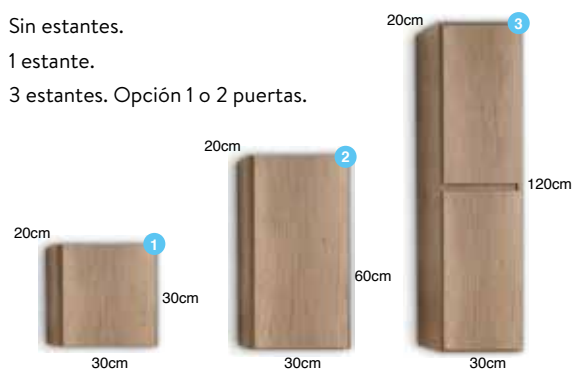

MEDIDAS	BLANCO (BRILLO O MATE) / MADERA
30x30	155
60x30	175
120x30	271

SERIE NOVO

2 CAJONES



NOVO 2 cajones blanco brillo. H=60cm.

TARIFA F-45

MEDIDAS	BRILLO O MATE	PORCELANA	SOLID SURFACE
	BLANCO SOLO MUEBLE	BLANCO CONJ. COMPLETO	BLANCO CONJ. COMPLETO
60	386	601	746
70	397	622	767
80	410	650	810
90	422	712	852
100	434	744	909

Conjunto completo incluye: mueble, lavabo cerámico, aplique Led GBbath 30cm, espejo con trasera.

Fabricación a medida (s/pedido) y/o acabado en color, consultar precio.



Guías metálicas Heltich extracción total y organizador de cajón superior incluidos en el precio.

SERIE NOVO

2 CAJONES



NOVO 2 cajones roble olmo. H=60cm.

TARIFA F-45

MEDIDAS	PORCELANA		SOLID SURFACE
	MADERA SOLO MUEBLE	MADERA CONJ. COMPLETO	MADERA CONJ. COMPLETO
60	386	601	746
70	397	622	767
80	410	650	810
90	422	712	852
100	434	744	909

Conjunto completo incluye: mueble, lavabo cerámico, aplique Led GBbath 30cm, espejo con trasera. Guías metálicas Heltich extracción total y organizador de cajón superior incluidos en el precio. Fabricación a medida (s/pedido) y/o acabado en color, consultar precio.

AUXILIARES Sobre pedido. Indicar mano.

- ① Sin estantes.
- ② 1 estante.
- ③ 3 estantes. Opción 1 o 2 puertas.

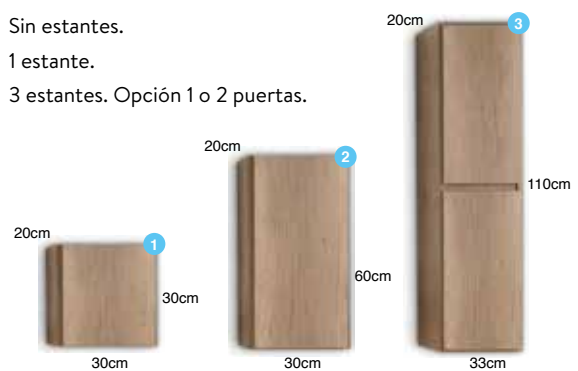

MEDIDAS	BLANCO (BRILLO O MATE) / MADERA
30x30	170
60x30	209
110x33	313

SERIE TEBAS

3 CAJONES



TEBAS 3 cajones blanco brillo



Guías metálicas Heltich



TEBAS 3 cajones roble olmo

TARIFA F-45

MEDIDAS	BRILLO / MATE / MADERA	PORCELANICO	SOLID SURFACE
	BLANCO/MADERA SOLO MUEBLE	BLANCO/MADERA CONJ. COMPLETO	BLANCO/MADERA CONJ. COMPLETO
60	495	710	854
70	503	728	873
80	507	747	907
90	515	805	955
100	523	833	998

Conjunto completo incluye: mueble, lavabo cerámico, apliche Led GBbath 30cm, espejo con trasera.

Guías metálicas Heltich extracción total y organizador de cajón superior incluidos en el precio. Zócalo o patas, mismo precio.

Fabricación a medida (s/pedido) y/o acabado en color, consultar precio.

SERIE KUBO

2 CAJONES



KUBO 2 cajones blanco-roble olmo

TARIFA F-45

MEDIDAS	BRILLO / MATE	PORCELANICO	SOLID SURFACE
	BLANCO/MADERA SOLO MUEBLE	BLANCO/MADERA CONJ. COMPLETO	BLANCO/MADERA CONJ. COMPLETO
60	350	565	710
70	377	602	747
80	396	618	796
90	406	696	836
100	423	733	898

Conjunto completo incluye: mueble, lavabo cerámico, apliche Led GBath 30cm, espejo con trasera.
Guías metálicas Heltich extracción total y organizador de cajón superior incluidos en el precio.
Fabricación a medida (s/pedido) y/o acabado en color, consultar precio.

AUXILIARES Sobre pedido.
Indicar mano.

- ① Sin estantes.
- ② 1 estante.
- ③ 3 estantes. Opción 1 o 2 puertas.

MEDIDAS	BLANCO (BRILLO O MATE) MADERA
30x30	155
60x30	175
110x30	271

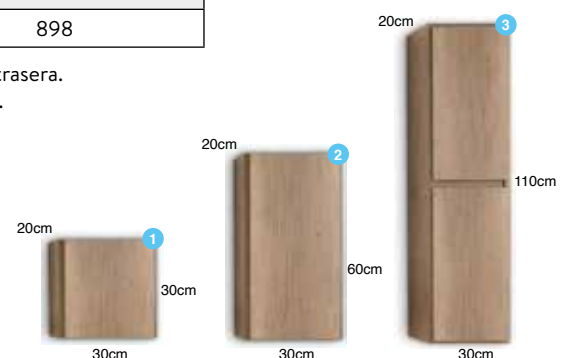

LAVABOS



GMOLOSGR4 / SOBRE ENCIMERA EN PORCELANA BLANCA BRILLO 135

Medida: 35x48 cm. Altura 14 cm.

GMOLOSGR5 / SOBRE ENCIMERA EN SOLID SURFACE 295

Medida: 35x48 cm. Altura 14 cm.



GMOLOSGR2 / SOBRE ENCIMERA EN GRIS OSCURO 240

Diámetro 35 cm. Altura 12 cm.

GMOLOSGR3 / SOBRE ENCIMERA EN BLANCO BRILLO 135

Diámetro 35 cm. Altura 12 cm.

TAPA SOLID SURFACE A MEDIDA

340/m²



SOLID SURFACE

STOCK

MEDIDA	F46
61	235
71	240
81	260
91	280
101	315

Corte a medida sin cargo.



LAVABOS CERÁMICOS

STOCK

MEDIDA	F46	F39
61	90	120
71	95	145
81	100	165
91	140	195
101	150	205

ESPEJOS



ESPEJO CON TRASERA PRISTINA

MEDIDA	P
Incl. hueco transformador	C/trasera GRIS - h=80cms.
60	74
70	79
80	88
90	99
100	110
120	139

Medidas especiales consultar.



ESPEJO CON LED PERIMETRAL

MEDIDA	P
60	220
80	245
100	275
120	300



ESPEJO REDONDO

MEDIDA	P
67x67	150
77x77	160
87x87	170



ESPEJO LUNA 5mm.

A MEDIDA	P
ESPEJO	170/m ²
ESPEJO CON LED PERIMETRAL	380/m ²
ANTIVAHO	85

Incluye sujeciones. Altura max. 1m.

LUMINARIAS



GMOPLUM02

55

Aplique LED GB Bath 30cm 10W

GMOPLUM03

65

Aplique LED GB Bath 45cm 12W



GMOPLUM05

70

Aplique LED GB Bath NEGRO 45cm 12W

TOALLERO



GBA080113

33

Toallero lateral para mueble 29cm.

GBA080111

33

Toallero lateral para mueble 36cm.

GBA080114

35

Toallero lateral NEGRO para mueble 36cm.

La aceptación de un pedido implica por parte del comprador la aceptación de las presentes condiciones generales de ventas. Nuestros modelos reflejados en esta tarifa podrán ser modificados o eliminados sin previo aviso y sin incurrir en ninguna responsabilidad o indemnización, así como sus precios.

PRECIOS

Los puntos de esta tarifa son precios recomendados de venta al público y se entienden impuestos no incluidos (IVA no incluido) y considerando la mercancía puesta en nuestros almacenes (transporte no incluido). Los impuestos en vigor se establecerán en cada factura.

EXPEDICIONES

Nuestros productos se consideran siempre vendidos en nuestros almacenes. Las mercancías se expiden y viajan únicamente a riesgo (y cuenta) del destinatario, aunque sean enviadas a portes pagados. El destinatario comprobará al recibo de la mercancía el estado de la misma indicando las posibles anomalías en el albarán del transportista. Declinamos toda responsabilidad en relación con daños o pérdidas de la mercancía por causas del transporte, así como retrasos que puedan producirse por causa del mismo. En caso de error u omisión en una entrega por nuestra parte, nuestra responsabilidad alcanza a reemplazar la pieza no conforme o la entrega de la no remitida.

Los pedidos cuyo importe neto sea superior a 120 euros se enviarán a portes pagados y los de inferior importe se enviarán igualmente a portes pagados pero cargando en factura por este concepto el importe de 15 euros.

PLAZOS DE ENTREGA

Los pedidos recibidos se entenderán a servir en el plazo más breve de tiempo de acuerdo con nuestras posibilidades de entrega y pudiéndolo hacer en varias expediciones. Los plazos de entrega o expedición son datos a título orientativo, por lo tanto un retraso cualquiera o una expedición fraccionada no será motivo de indemnización o reclamación alguna.

CONDICIONES DE PAGO

La aceptación de pedidos y de las condiciones de pago acordadas se encuentran siempre supeditadas al resultado de la información comercial que nuestra empresa se reserva el derecho de obtener. El incumplimiento por parte del comprador de las condiciones de pago previamente pactadas supondrá la retención o anulación de los pedidos pendientes hasta la total solución de la deuda no satisfecha y el establecimiento en lo sucesivo de la condición de pago por adelantado (contra factura proforma u oferta). Todo retraso en el pago supondrá por parte del comprador el abono de los gastos producidos.

ANULACIONES/ MODIFICACIONES DE PEDIDO

No se admitirán anulaciones ni variaciones de los pedidos una vez estos hayan entrado en fabricación o hayan sido ya expedidos, y en cualquier caso, en un periodo superior a 48 horas desde la recepción del pedido. Estas modificaciones deberán ser remitidas siempre por escrito (fax o email)

DEVOLUCIONES

No se admitirá devolución alguna de material que no haya sido expresamente pactada con nuestra empresa, y autori-

zada por escrito por nuestro departamento comercial. Para cualquier devolución se indicarán siempre por escrito el número y fecha de factura del artículo original así como la definición exacta de los motivos para la misma. Teniendo en cuenta siempre que no se admitirán devoluciones de ningún material que esté fuera de catálogo, que haya sido ya instalado o cuyo embalaje se encuentre deteriorado. En cualquier caso la empresa se reserva la potestad de aplicar un porcentaje de depreciación no inferior al 30% del precio original en concepto de gastos de gestión de devolución, recepción, prueba y revisión y puesta a disposición para nueva venta. Toda devolución será siempre enviada a nuestros almacenes a portes pagados por el cliente.

GARANTÍA

La garantía legalmente establecida de dos años cubrirá aquellos defectos de fabricación con la condición de que hayan sido adecuadamente instalados, utilizados y conservados. La garantía nunca cubrirá los gastos de desinstalación ni nueva instalación del artículo que se considere defectuoso.

La garantía nunca cubrirá los daños producidos por el transporte, incorrecto almacenamiento o manipulación, así como los que se deriven del desgaste natural de los materiales.

Igualmente no serán susceptibles de reclamación aquellos daños producidos por suciedad, incrustaciones, calcinación u otros defectos físicos, químicos o electro químicos.

NOTA IMPORTANTE RESPECTO A LOS PLATOS DE DUCHA

Antes de terminar el alicatado y antes de colocar cualquier tipo de material sobre el mismo, el instalador deberá verificar la correcta instalación, y comprobar que el plato desagua perfectamente. En caso de no hacer correctamente esta verificación no podrá realizarse nunca la reclamación de ningún gasto derivado de la sustitución del plato, ni de mamparas de ducha o cerámica colocadas sobre o alrededor del mismo.

JURISDICCIÓN

La disposición de esta empresa es siempre la de resolver por la vía amistosa las posibles divergencias surgidas con nuestros clientes, siempre basados en la buena fe que preside las mutuas relaciones comerciales. Ahora bien, en caso de litigio ambas partes se someterán a la jurisdicción de los tribunales de Donostia- San Sebastián con renuncia expresa a cualquier otro fuero.

condiciones
GENERALES DE VENTA

GB Bath



GB Bath

T. (+34) 943 47 38 40

comercial@guinaba.com
www.guinaba.com